

EQUINOX[®]

700 | 900

Manual de instrucciones

POWERED BY **Multi-IQ**
Simultaneous Multi-Frequency Technology

MINELAB

Contenido

Primeros pasos

Inicio rápido	5
Resumen de piezas	6
Cuidado de piezas	6
Aplicación del protector de pantalla	6
Controles	7
Pantalla	8
Introducción a modos de búsqueda	9
Elegir el modo de búsqueda adecuado	9
Restablecer un perfil	9

Modos de búsqueda

Parque	11
Campo	12
Playa	13
Oro*	14

Configuración general

Configuraciones globales y locales	16
Frecuencia	17
Cambiar la frecuencia	17
Funcionamiento Multi-IQ	17
Funcionamiento en una sola frecuencia	17
Frecuencias y modos de búsqueda	17
Sensibilidad	18
Ajustar el nivel de sensibilidad	18
Medidor de profundidad	19
Iluminación	20
Luz de fondo	20
Linterna	20
Vibración	21
Encendido/Apagado de la vibración maestra	21
Encendido/Apagado de la vibración de la región de tono	21
Perfil de usuario*	22
Guardar un perfil de usuario	22
Encendido/Apagado del perfil de usuario	22

Menú de configuración

Navegación por el Menú de configuración	24
Navegación por el Menú de configuración	24
Acceso a la configuración avanzada	24
Cancelación de ruido	25
Cancelación de ruido automática	25
Cancelación de ruido manual*	26
Cancelación automática continua del ruido	26
Balance de suelo	27
Balance automático de suelo	27
Balance manual de suelo	28
Seguimiento del balance del suelo	28
Ajuste del volumen	29
Ajustar el volumen	29
Volumen del tono <i>(Configuración avanzada)</i>	30
Ajustar el volumen del tono	30
Nivel de umbral	31
Ajustar el nivel de umbral	31
Tono de umbral de 'Referencia'	31
Tono umbral 'verdadero'	32
Tonalidad del umbral* <i>(Configuración avanzada)</i>	33
Ajuste la tonalidad de umbral	33
Tono de objetivo	34
Elegir una configuración de tono de objetivo	34
Cambiar el número de tonos de objetivo	34
Tonalidad <i>(Configuración avanzada)</i>	35
Ajustar tono - 1, 2 ó 5 tonos	35
Ajustar tono - Todos los tonos	36
Aceptar/Rechazar	37
Creación de un patrón de discriminación	37
Aceptar o rechazar objetivos tras su detección	37
Todos los metales	37
Pausa de tono <i>(Configuración avanzada)</i>	38
Ajuste Pausa de tono	38
Velocidad de recuperación	39
Ajustar la velocidad de recuperación	39
Índice de oscilación	39
Sesgo de hierro <i>(Ajuste avanzado)</i>	40
Cómo funciona el sesgo de hierro	40
Elección de la configuración del sesgo	40
Ajuste el sesgo de hierro	40

* Solo EQUINOX 900

Contenido *(Continuación)*

Identificación, localización y recuperación de objetivos

Identificación de objetivos	42
Número de identificación del objetivo	42
Escala de discriminación	42
Localización	43
Visualización en modo de Localización	43
Localizar un objetivo utilizando el modo de Localización	43
Localizar un objetivo manualmente	44

Auriculares, pilas y carga

Auriculares inalámbricos	46
Auriculares inalámbricos ML 85	46
Emparejar auriculares inalámbricos	46
Volver a conectar auriculares previamente emparejados	46
Indicador de audio inalámbrico	46
Auriculares con cable	47
Conectar auriculares con cable	47
Conecte los auriculares sumergibles	47
Inmersión del enchufe para audífonos	47
Baterías y carga	48
Información y seguridad del cargador	48
Cargar la batería	48
Indicación del nivel de batería	49
Funcionamiento con un cargador portátil	49
Mantenimiento de la batería	49

Errores y solución de problemas

Códigos de error	51
Error de desconexión de la bobina	51
Error del sistema	51
Error crítico de batería baja	51
Solución de problemas generales	52

Seguridad, cuidado y mantenimiento

Cuidado y seguridad del detector	55
Cuidados generales y seguridad	55
Mantenimiento de piezas	56

Especificaciones, preajustes y conformidad

Especificaciones técnicas	58
Configuraciones por defecto	59
Restablecimiento de fábrica	61

⚠ PRECAUCIÓN

Antes de montar, cargar o utilizar su detector por primera vez, lea las advertencias y la información de seguridad que figuran en las siguientes secciones:

- ▶ "Información y seguridad del cargador" (página 48)
- ▶ "Cuidados generales y seguridad" (página 55)

Primeros pasos

Inicio rápido



Antes del primer uso, se recomienda cargar completamente la batería durante 6 horas (página 48).

1

ENCENDER

Pulse el botón de encendido situado en el lateral de la interfaz de usuario.

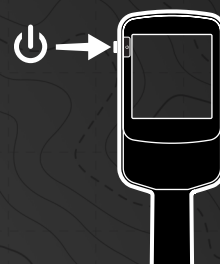

2

SELECCIONE UN MODO DE BÚSQUEDA

Seleccione un modo de búsqueda que se adapte a su lugar de detección y al tipo de objetivo deseado.

Consulte "Introducción a modos de búsqueda" en la página 9 para obtener más información sobre cómo elegir el modo de búsqueda más adecuado.



3

CANCELACIÓN DE RUIDO

Seleccione Cancelación de ruido en el menú de configuración, luego pulse  para iniciar una cancelación de ruido automática. Tardará aproximadamente 5 segundos en completarse.



4

SALIR A DETECTAR

Pulse  para volver a la pantalla de detección y comience a detectar.



Si hay excesivo ruido de tierra después de completar los pasos de Inicio Rápido, realice el Balance de suelo (página 28). Si el ruido sigue siendo excesivo, pruebe a reducir un poco el nivel de sensibilidad (página 18).

* Solo EQUINOX 900

Resumen de piezas

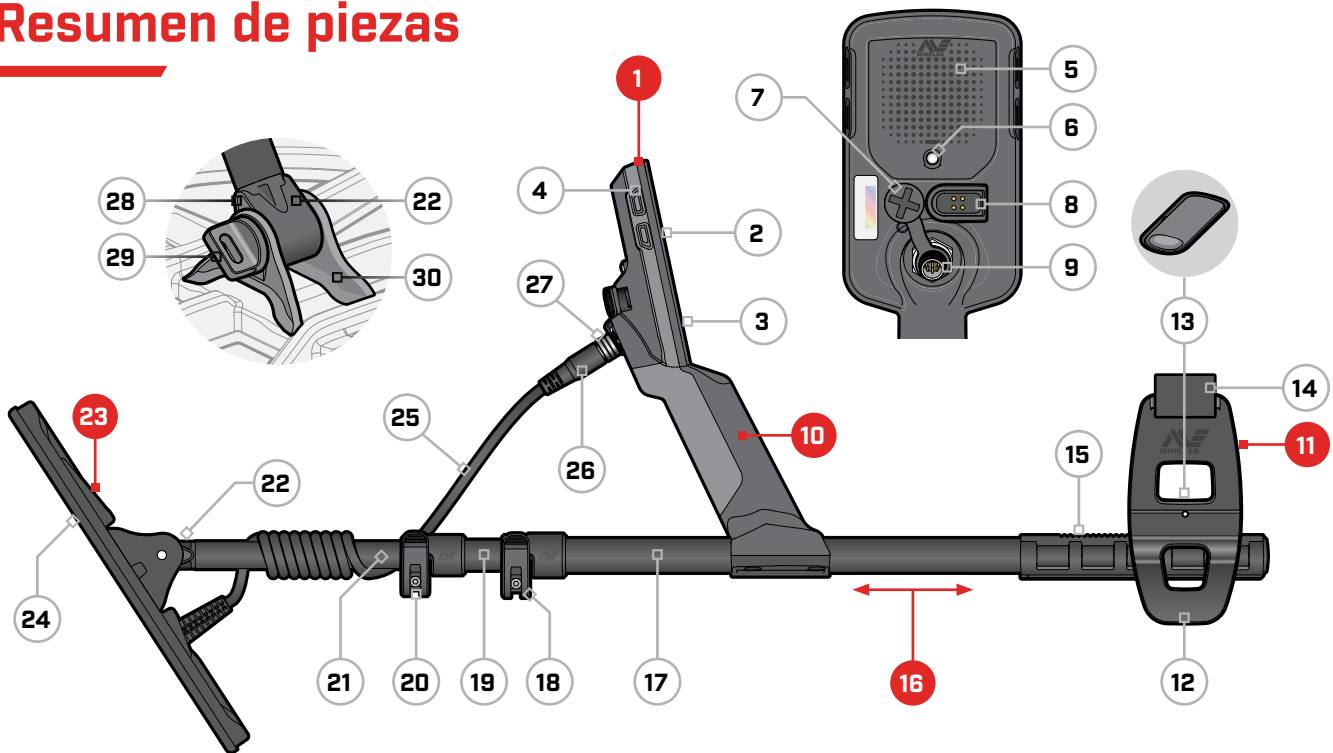

1. Módulo de control

- 2. Pantalla
- 3. Teclado
- 4. Botones laterales (x3/x4*)
- 5. Altavoz
- 6. Linterna
- 7. Enchufe para audífonos de 3,5 mm/1/8" (con tapón antipolvo impermeable)
- 8. Interfaz de carga
- 9. Interfaz del conector de la bobina

10. Empuñadura

con vibración y batería interna recargable de iones de litio

11. Reposabrazos

- 12. Soporte
- 13. Bloqueo del reposabrazos
- 14. Correa para el brazo
- 15. Riel del reposabrazo

16. Ejes

- 17. Eje superior
- 18. Bloque de presión superior
- 19. Eje central
- 20. Bloque de presión inferior
- 21. Eje inferior
- 22. Yugo del eje

23. Bobina (con cable)

- 24. Placa de deslizamiento
- 25. Cable de la bobina
- 26. Conector de la bobina
- 27. Anillo de retención
- 28. Arandelas de goteo (x2)
- 29. Tornillo de bobina
- 30. Soporte del yugo

* Solo EQUINOX 900

CUIDADO DE PIEZAS

Las piezas que se muestran requieren mantenimiento y cuidados periódicos a lo largo de la vida útil del detector para mantener un buen estado de funcionamiento. Lea atentamente y siga todas las instrucciones enumeradas en "Cuidado y seguridad del detector" en la página 55 antes de utilizar el detector o de llevar a cabo la limpieza o el mantenimiento de cualquiera de sus piezas.

⚠ No utilice lubricantes, selladores ni limpiadores a base de disolventes o alcohol en ninguna pieza de su detector. Incluso los productos químicos considerados habitualmente suaves, como el alcohol isopropílico o los lubricantes de silicona, pueden degradar las propiedades de los materiales o la integridad de los sellos. El uso de productos químicos en el producto puede anular la garantía.

APLICACIÓN DEL PROTECTOR DE PANTALLA

La aplicación de un protector de pantalla protegerá su pantalla contra las rozaduras y arañazos producidos por el uso normal.

1. Retire la fina película de plástico de la pantalla del detector. Asegúrese de que la pantalla esté libre de polvo y huellas dactilares.
2. Despegue la parte posterior del protector de pantalla con cuidado de no tocar la parte adhesiva.
3. Sujete los bordes del protector de pantalla, alinéelo con la pantalla y aplíquelo suavemente.
4. Limpie las burbujas hasta el borde con un paño suave y limpio.
5. Despegue la capa delantera.

Controles



1. LED de estado de carga

Muestra el estado de carga de la batería del detector (página 48).

2. Potencia

Ponga el detector en Encendido/Apagado.

Pulsación larga (7 segundos) desde Apagado para restaurar la configuración de fábrica (página 61).

3. Luz de fondo

Selecciona el brillo de la luz de fondo (página 20).

Pulsación larga (2 segundos) para el Encendido/Apagado de la linterna (página 20).

4. Modo de búsqueda

Selecciona el siguiente modo de búsqueda disponible (página 9).

Pulsación larga (5 segundos) para restablecer las configuraciones locales del perfil del modo de búsqueda actual a su ajuste predefinido de fábrica (página 9).

5. Todos los metales

Alterna entre el patrón de discriminación actual y Todos los metales para aceptar todos los objetivos (página 37).

6. Localización/Detección

Pulse en el menú de configuración para volver a la pantalla de detección.

Pulse desde la pantalla de detección para activar Localización (página 43). Pulse de nuevo para desactivar Localización.

7. Frecuencia

Desplácese por las frecuencias disponibles (kHz): 4, 5, 10, 15, 20*, 40* y Multi (página 17).

8. Aceptar/Rechazar

Acepta o Rechaza objetivos con encendido/apagado de segmentos de discriminación individuales (página 37).

Utilícelo para crear patrones de discriminación (página 37) y para ajustar las Regiones de tono* a través del Menú de Configuración.

9. Menos/Más

Pulse cuando esté en la pantalla de detección para ajustar el nivel de sensibilidad (página 18).

Pulse cuando esté en el menú de configuración para ajustar el valor de la configuración seleccionada.

10. Configuración

Pulse aquí para acceder al menú de configuración y desplazarse por él.

Pulse prolongadamente (2 segundos) desde el menú de configuración para acceder a la configuración avanzada cuando esté disponible.

11. Perfil de usuario*.

Pulse para activar el Encendido/Apagado del perfil de usuario guardado (página 22).

Mantenga pulsado (2 segundos) para guardar la configuración actual del modo de búsqueda en el modo de búsqueda personalizado (página 22).

12. Audio inalámbrico

Ponga el audio inalámbrico en Encendido/Apagado (página 46).

Pulsación larga (2 segundos) para iniciar el modo de emparejamiento inalámbrico para conectar nuevos auriculares (página 46).

* Solo EQUINOX 900

Pantalla

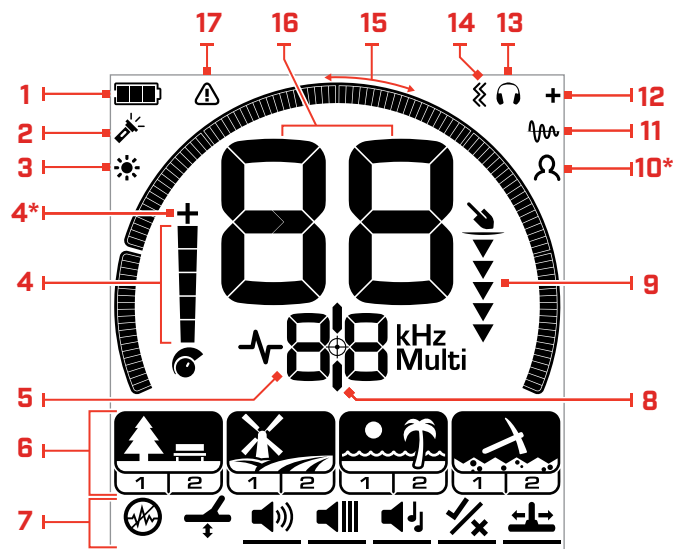

1. Nivel de batería/carga

Indica el nivel actual de la batería (página 48).

2. Indicador de linterna

Indica que la linterna está encendida (página 20).

3. Indicador de luz de fondo

Indica que la luz de fondo está encendida (página 20).

4. Nivel de sensibilidad

Pantalla del nivel de sensibilidad (página 18).

5. Pantalla de frecuencia

Muestra la frecuencia de funcionamiento actual (página 17).

También muestra los Códigos de error (página 51), e indica la configuración avanzada activa en ese momento.

6. Modos de búsqueda

Muestra el modo de búsqueda: Parque, Campo, Playa y Oro*.

Cada modo de búsqueda dispone de 2 perfiles personalizables (página 9).

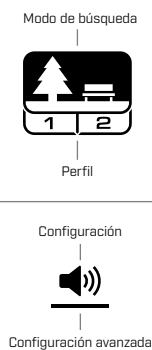

7. Menú de configuración

Un menú con todas las configuraciones y configuraciones avanzadas (página 23).

8. Indicador de Localización

Indica que Localización está activada (página 43).

9. Medidor de profundidad

Muestra la profundidad aproximada de un objetivo detectado (página 19).

10. Perfil de usuario*.

Indica que el perfil de usuario guardado está activo (página 22).

11. Indicador de seguimiento del balance de suelo

Indica que el indicador de seguimiento del balance de suelo está encendido (página 28).

12. Indicador de audio inalámbrico

Indica que el audio inalámbrico está encendido (página 46).

13. Indicador de auriculares

Indica que hay auriculares conectados al detector (inalámbricos o con cable) (página 47).

14. Indicador de vibración

Indica que la vibración de la empuñadura está encendida (página 21).

15. Escala de discriminación

Representa cada número de identificación de objetivo como un segmento en una escala. Los segmentos se pueden colocar en Encendido/Apagado para crear un patrón de discriminación (página 37 y página 17).

Escala de discriminación de 119 segmentos de alta resolución (de -19 a 99) para una identificación precisa y estable de los objetivos (página 58).

Muestra la intensidad de la señal del objetivo en modo de Localización (página 43).

También se utiliza cuando se ajustan regiones de tono para configuraciones avanzadas de audio.

16. Pantalla de identificación de objetivos

A cada objeto detectado se le asigna un valor numérico (de -19 a 99) en función de sus propiedades conductoras o ferrosas. Esto permite identificar los objetos antes de excavar. Por ejemplo, una moneda de 25 centavos de dólar estadounidense suele tener un número de ID de objetivo de 89 (página 42).

Los números negativos son ferrosos, los positivos no ferrosos, desde oro fino (ID bajos) hasta plata grande (ID altos).

17. Indicador de sobrecarga de playa

Indica una reducción automática de la intensidad de la señal de transmisión en el modo Playa. Así se evitan las sobrecargas debidas a condiciones extremas.

* Solo EQUINOX 900

Introducción a modos de búsqueda

ELEGIR EL MODO DE BÚSQUEDA ADECUADO

Los EQUINOX 700 y 900 tienen modos de búsqueda preestablecidos con capacidades únicas de separación de objetivos y profundidad. Elegir el modo de búsqueda adecuado es importante para obtener el mejor rendimiento para el entorno en el que está detectando.

Cada modo representa un uso común de detección: Parque, Campo, Playa y Oro*. Cada modo de búsqueda tiene dos perfiles preconfigurados de forma exclusiva para optimizar el detector y obtener el mejor rendimiento en las condiciones típicas de ese lugar. Cada uno de los perfiles puede modificarse y guardarse.

Seleccione un modo de búsqueda y un perfil



Pulse el botón modo de búsqueda para seleccionar el siguiente modo de búsqueda.

Elija el modo de búsqueda que mejor se adapte a su ubicación de detección: Parque, Campo, Playa u Oro*.

Para optimizar aún más los ajustes preestablecidos del detector, elija el mejor perfil de búsqueda para sus condiciones de detección:

- **Perfil de búsqueda 1** es adecuado para condiciones generales.
- **Perfil de búsqueda 2** está optimizado para condiciones más difíciles. Aumenta la sensibilidad del objetivo, pero también puede haber más ruido.

Parque

Ideal para zonas recreativas con mucha basura, incluida la mayoría de las detecciones generales.

Más información en [página 11](#).



Perfil 1

General y Monedas

Perfil 2

Joyería fina

Campo

Ideal para detectar en campos históricos para la más amplia gama de tamaños de objetivos.

Más información en [página 12](#).



Perfil 1

Monedas y artefactos

Perfil 2

Monedas finas y artefactos

Playa

Para todas las condiciones salinas; arena seca, arena húmeda, surf y bajo el agua.

Más información en [página 13](#).



Perfil 1

Arena seca y húmeda

Perfil 2

Bajo el agua y surf

Oro*

Para la prospección de pepitas de oro en yacimientos mineralizados de oro

Más información en [página 14](#).



Perfil 1

Suelo normal

Perfil 2

Suelo difícil

* Solo EQUINOX 900

RESTABLECER UN PERFIL

Los perfiles de búsqueda individuales pueden volver fácilmente a su configuración predeterminada de fábrica:

- solo se restablecerán las configuraciones locales
- cualquier configuración global permanecerá en su estado de último uso

1. Pulse el botón modo de búsqueda para navegar hasta el Perfil que desea restablecer.
2. Mantenga pulsado el botón del modo de búsqueda hasta que aparezca 'SP' en la pantalla de identificación del objetivo.

SP

Aparecerá 'SP' en la pantalla de ID de objetivo cuando se restablezca un perfil de modo de búsqueda.

Modos de búsqueda

Parque

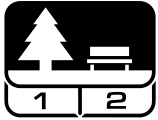

Ideal para zonas recreativas con mucha basura, incluida la mayoría de las detecciones generales.

El modo Parque está diseñado para buscar en parques urbanos u otros lugares habitados recientemente donde puede haber monedas y joyas. También suele haber mucha basura metálica, como papel de aluminio, anillas de lata y tapones de botellas.

El modo Parque es un buen punto de partida para otros usos generales, como la detección en agua dulce.

Los ajustes predeterminados del modo Parque proporcionan una gran profundidad, una identificación precisa del objetivo y una buena discriminación en las zonas infestadas de basura típicas de los parques recreativos. Con la Frecuencia ajustada a Multi, el modo Parque será el más sensible de todos los modos a una amplia gama de objetivos, al tiempo que rechaza gran parte de la basura. En caso de duda en una zona nueva o al detectar por primera vez, pruebe primero el modo Parque.

Perfil del Parque 1: General y monedas

Parque 1 está optimizado para monedas modernas y joyas de gran tamaño, con un patrón de discriminación predeterminado configurado para rechazar muchos objetivos comunes similares al papel de aluminio. Por lo tanto, este es el perfil ideal para empezar a aprender a utilizar EQUINOX antes de experimentar con otros modos y ajustes más especializados.

Parque 1 Multi-IQ procesa una ponderación de frecuencia más baja de la señal multifrecuencia, además de utilizar algoritmos que maximizan el equilibrio del suelo para lograr la mejor relación señal/ruido. De ahí que el Parque 1 sea el más adecuado para la detección general y la búsqueda de monedas.

Perfil del parque 2: Joyería fina

Parque 2 es ideal para objetivos más pequeños en lugares infestados de basura (incluida la basura ferrosa). Detectará una gama más amplia de objetivos, incluidos los de bajo conductor (o mayor frecuencia), por ejemplo, joyas finas. Todos los objetivos no ferrosos se aceptan por defecto. Se aumenta la velocidad de recuperación para identificar claramente los objetivos correctos enmascarados por la basura de hierro.

El tono de objetivo está configurado en Todos los tonos(At) (página 34) para proporcionar toda la información posible sobre el objetivo a través del audio. Parque 2 Multi-IQ procesa una señal multifrecuencia ponderada de frecuencia más alta mientras equilibra el suelo.

Detección de puntos conflictivos en modo Parque

Detectar en zonas donde se reúna la gente, como cerca de los bancos de los parques, bajo los árboles y otros lugares sombreados donde se hayan sentado personas, o en zonas recreativas cerca de salas de fiestas o gradas de espectadores.

Después de festivales o eventos, a menudo hay muchos objetos que encontrar, especialmente monedas, sin embargo, pero puede estar en competencia con otros especialistas en detección.

Asegúrese siempre de que se le permite detectar en parques públicos, zonas recreativas y propiedades privadas.

Zonas de parque difíciles - Papel de aluminio

Los parques modernos suelen contener muchos fragmentos de aluminio procedentes de la basura (latas de bebidas, anillas de lata, tiradores de anillos, etc.). Dado que el aluminio es un material no ferroso de muy baja conductividad, su ID de objetivo se sitúa en el mismo rango que la joyería fina.

Para excavar menos papel de aluminio sin dejar de encontrar joyas finas, utilice el Parque 1, que rechaza las ID de objetivo 1 y 2. Rechazar las ID adyacentes superiores si la basura de aluminio es de mayor tamaño.

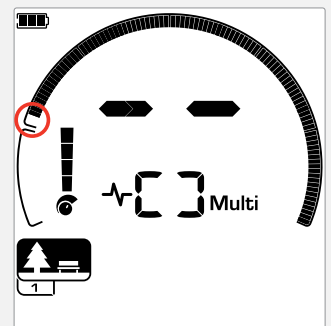

Rechazar las ID de objetivo 1 y 2 en el patrón de discriminación para Perfiles de búsqueda en modo Parque.

Campo



Ideal para detectar en campos históricos para la más amplia gama de tamaños de objetivos.

El modo Campo sirve para buscar en pastos abiertos, campos cultivados o arados, y lugares ocupados históricamente. Estos entornos suelen contener basura ferrosa y coque procedentes de ocupaciones humanas anteriores. En yacimientos muy infestados, el modo de campo es muy adecuado para rechazar el coque y detectar monedas martilladas y artefactos antiguos entre la basura de hierro.

Con la frecuencia ajustada a Multi, el modo Campo será el más sensible a la más amplia gama de objetivos e identificará con mayor precisión los objetos en los límites de la profundidad de detección, en comparación con todas las opciones de frecuencia única.

Perfil de campo 1: Monedas y artefactos

El campo 1 es para búsqueda general con alto rechazo de basura. Esto ayuda a localizar más fácilmente los objetivos deseados. El patrón de discriminación predeterminado está configurado para rechazar las ID de objetivo 1 a 4 (la mayoría de las señales de coque).

La primera interrupción de tono se ajusta para que las ID de objetivo 1 a 4 produzcan el mismo tono bajo que los objetivos ferrosos. Campo 1 Multi-IQ procesa una señal multifrecuencia ponderada de frecuencia más baja, además de utilizar algoritmos que maximizan el balance de suelo para el suelo, con el fin de lograr la mejor relación señal/ruido. De ahí que sea el más adecuado para la detección general y la búsqueda de monedas.

Perfil de campo 2: Monedas finas y artefactos

Campo 2 se adapta a lugares con alta densidad de objetivos y basura, incluida la basura ferrosa. Detectará mejor las monedas pequeñas martilladas en su borde o a mayor profundidad. El patrón de discriminación predeterminado está configurado para rechazar las ID de objetivo 1 a 4 (la mayoría de las señales de coque).

El tono de objetivo está ajustado a Todos los tonos (At) para mejorar la identificación de audio y la velocidad de recuperación es más rápida. La primera pausa de tono se ha configurado para que las ID de objetivo 1 a 4 produzcan el mismo tono bajo que los objetivos ferrosos. Campo 2 Multi-IQ procesa una señal multifrecuencia ponderada de frecuencia más alta mientras equilibra el terreno para el suelo.

Detección de puntos conflictivos en Campo

Cuando se trata de detectar objetos históricos, querrá encontrar antiguos lugares habitados que pueden haber desaparecido de la vista hace mucho tiempo.

La investigación es una buena manera de averiguar dónde pudieron existir antiguos yacimientos a partir de textos, mapas y artículos antiguos. Este método de selección de emplazamientos puede dar buenos resultados. Los campos recién arados también son muy buenos lugares de detección, ya que los objetivos que estaban a gran profundidad pueden haber salido a la superficie durante el arado.

Zonas difíciles - Coque

El coque es el carbón vegetal y el subproducto del carbón quemado, y es frecuente en las zonas históricamente pobladas.

Por lo general, el coque tiene una ID de objetivo de 1 o 2, aunque puede llegar hasta 4. Por este motivo, se rechaza por defecto en el modo Campo. Tenga en cuenta que esto podría hacer que no se detectaran algunos objetivos pequeños no ferrosos.

El campo 1 Multi-IQ, incluso con las ID de objetivo 1 a 4 aceptadas, rechazará más coque que el campo 2 que utiliza Multi-IQ.

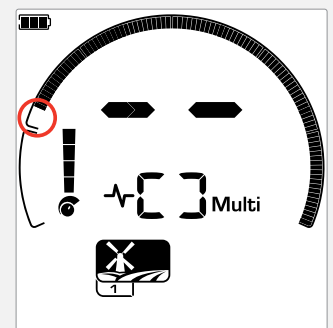

ID de objetivo rechazadas 1 a 4 en el patrón de discriminación para perfiles de búsqueda en modo Campo.

Playa



Optimizado para todas las condiciones salinas: arena seca, arena húmeda, surf, bajo el agua.

El modo Playa es para playas de agua salada, incluyendo arena seca, arena húmeda, surf y condiciones submarinas. La sal que suele estar presente hace que la arena y el agua sean muy conductoras, lo que provoca que se detecte ruido ocasionado por la sal. Multi-IQ es más capaz de reducir este ruido que cualquier otra frecuencia única. Por tanto, Multi es la única opción de frecuencia.

El modo Playa identifica específicamente cualquier respuesta salina residual y le asigna un ID de objetivo 0 (cero), lo que indica que se trata de un objetivo no deseado; de modo que los objetivos de baja conductividad deseables, como las cadenas de oro, pueden detectarse fácilmente con una interferencia mínima del agua salada. La velocidad de recuperación es relativamente alta para reducir aún más las señales de agua salada no deseadas, sin sacrificar mucho la profundidad de detección.

Perfil de Playa 1 - Arena húmeda y seca

Playa 1 es muy útil para detectar en arena de playa húmeda y seca y también en aguas poco profundas donde predominan las señales salinas conductoras. Tiene una buena sensibilidad para las monedas y las joyas pequeñas/grandes. Playa 1 reduce la señal salina, manteniendo una alta potencia de transmisión, y sigue siendo sensible a los objetivos deseables. Playa 1 Multi-IQ procesa una señal multifrecuencia ponderada de baja frecuencia y utiliza algoritmos especiales para maximizar el balance de suelo para la sal.

i Para maximizar el rendimiento en arena húmeda, realice un balance de suelo (página 27) después de realizar cualquier cambio en el canal de cancelación de ruido, velocidad de recuperación o sesgo de hierro.

Perfil de la Playa 2 - Submarino y surf

Playa 2 da los mejores resultados cuando se vadea o se bucea a poca profundidad, con la bobina y/o el detector totalmente sumergidos. En estos casos, hay una señal salina muy fuerte, por lo que Playa 2 tiene una potencia de transmisión más baja, lo que se traduce en mucho menos ruido.

Este perfil también puede ser útil en condiciones secas donde hay niveles de ruido del suelo extremadamente altos. Playa 2 Multi-IQ procesa una combinación multifrecuencia de muy baja ponderación, utilizando los mismos algoritmos que Playa 1 para maximizar el balance de suelo para la sal.

Detección de puntos conflictivos en Playa

Busque monedas y joyas bajo los espigones y paseos marítimos, junto a los escalones, y en las entradas y salidas de la playa.

Localice las zonas donde la gente se baña más y detecte en las aguas más profundas de allí. Aventurarse en el agua puede darle ventaja sobre otros especialistas en detección que permanecen en la arena. Investigue los naufragios si le interesan los hallazgos históricos.

En ocasiones, las tormentas arrastran las capas superiores de arena y dejan al descubierto capas más profundas que suelen contener buenos objetivos.

Zonas de playa difíciles - Arena negra

Algunas playas contienen arena negra, que tiene un alto contenido natural de hierro y suele ser magnética. Esto provoca continuas falsas detecciones ferrosas, haciendo imposible la detección normal en la playa.

El modo Playa detecta automáticamente la arena negra y reduce la potencia de transmisión para garantizar que los objetivos puedan seguir detectándose sin que se produzca una sobrecarga. Cuando se detecta arena negra, el indicador de sobrecarga de la playa aparecerá en la pantalla LCD. Cuando este ícono desaparece, se reanuda automáticamente la transmisión a plena potencia.

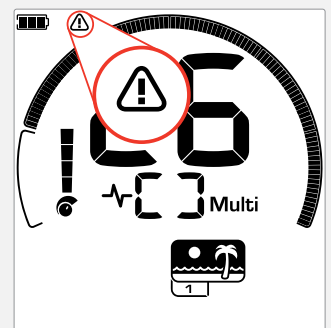

El indicador de sobrecarga de la playa aparece cuando la intensidad de la señal de transmisión se reduce automáticamente.

Oro*



El más adecuado para la prospección de pepitas de oro en yacimientos mineralizados.

El modo Oro* es para la búsqueda de pepitas de oro. Por lo general, las pepitas de oro se encuentran en yacimientos remotos, donde los objetivos están más dispersos.

El modo Oro* no tiene las mismas opciones de tono de objetivo que los otros modos de búsqueda. En cambio, tiene su propio audio de prospección. Este audio presenta un tono umbral «verdadero» (página 32) que proporciona una variación más sutil del sonido. Cuando se detecta un objetivo, el volumen y el tono de la señal varían proporcionalmente a la intensidad de la señal del objetivo.

El modo Oro* es adecuado para encontrar pepitas de oro superficiales más pequeñas (y algunas más grandes y profundas) en terrenos mineralizados.

Perfil Oro 1* - Suelo normal

Oro 1 es adecuado para buscar pequeñas pepitas de oro en terrenos «suaves». La mayoría de los yacimientos auríferos tienen un nivel variable de mineralización de hierro que requerirá un ajuste continuo del balance de suelo, por lo que la configuración por defecto es el seguimiento del balance de suelo. El nivel de umbral de audio y la tonalidad del umbral están optimizados para la búsqueda de pepitas de oro.

Oro 1 Multi-IQ procesa una señal multifrecuencia ponderada de alta frecuencia, a la vez que equilibra el terreno para suelos mineralizados.

Perfil Oro 2* - Terreno difícil

Gold 2 es la mejor opción para buscar pepitas de oro a mayor profundidad en terrenos «difíciles». Oro 2 tiene una menor velocidad de recuperación, lo que aumentará la profundidad de detección. Sin embargo, puede producirse más ruido de fondo en terrenos más mineralizados. El seguimiento del balance de suelo es la configuración predeterminada. El nivel de umbral de audio y la tonalidad del umbral están optimizados para la búsqueda de pepitas de oro.

Oro 2 Multi-IQ procesa una señal multifrecuencia ponderada de alta frecuencia, a la vez que equilibra el terreno para suelos mineralizados.

* Solo EQUINOX 900

Detección de puntos conflictivos para oro

Los mejores lugares para buscar pepitas de oro son aquellos en los que ya se ha encontrado oro. También merece la pena explorar las zonas circundantes con una geología muy similar. Muchos organismos públicos de minería publican mapas de los yacimientos de oro y ofrecen asesoramiento para obtener las licencias pertinentes de búsqueda o exploración.

Vaya a detectar en zonas de residuos de minas de oro, antiguas excavaciones del siglo XIX, dentro y cerca de arroyos donde se realiza el lavado de oro, lugares áridos de soplado en seco y antiguas zonas residuales y taludes de minas de arrecife.

Zonas auríferas difíciles - Rocas calientes

Las rocas «calientes» suelen encontrarse en los lugares de prospección de oro. Se trata de rocas con una mineralización diferente a la del terreno circundante. Una roca muy mineralizada enterrada en un terreno poco mineralizado se consideraría una roca caliente.

Las rocas calientes pueden confundirse fácilmente con pepitas de oro. La ID del objetivo puede ayudar en este caso, ya que las rocas calientes suelen tener una ID negativa y el oro una ID positiva en el rango de muy baja conductividad.

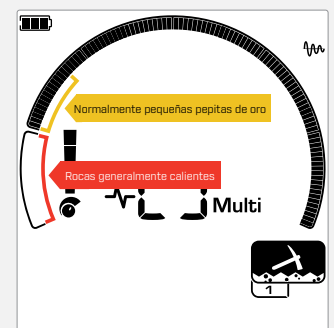

Las identificaciones de objetivo 1 y 2 suelen indicar pequeñas pepitas de oro de baja conductividad. Las rocas calientes se encuentran generalmente en la gama ferrosa.

Configuración general

Configuraciones globales y locales

Configuraciones globales

Todos los perfiles del modo de búsqueda se verán afectados por los cambios en la configuración. Se muestran todos los modos de búsqueda y los íconos de perfil de búsqueda.



Configuraciones locales

Solo el modo de búsqueda perfil de búsqueda activa se verá afectado por los cambios en la configuración. Solo se muestran el Modo de búsqueda y el perfil afectados.



Referencia de configuraciones globales y locales

Configuración general

Sensibilidad	Global
Luz de fondo	Global
Linterna	Global
Frecuencia	Local

Menú de configuración

Cuando esté ajustando elementos en el Menú de configuración (Configuración y Configuración Avanzada), los iconos de los modos de búsqueda afectados aparecerán en la pantalla LCD.

Cancelación de ruido	Local
Balance de suelo	Local
Ajuste del volumen	Global
Vibración maestra <i>incl. Vibración de la región de tono</i>	Global
Volumen de tono	Local
Vibración de la región de tono <i>No disponible si la vibración principal está desactivada</i>	Local
Tonalidad de umbral*	Global
Tono de objetivo	Local
Tonalidad	Local
Aceptar/Rechazar	Local
Pausa de tono	Local
Velocidad de recuperación	Local
Sesgo de hierro	Local

* Solo EQUINOX 900

Frecuencia

Los detectores de la serie EQUINOX tienen capacidad multifrecuencia simultánea con una tecnología denominada Multi-IQ, así como una selección de frecuencias únicas.

El ajuste de frecuencia es local; solo el perfil de modo de búsqueda actual se ve afectado por los cambios en esta configuración.

 Para todos los modos de búsqueda, Multi es la configuración de frecuencia recomendado.

 Realice una cancelación de ruido [\(página 25\)](#) cada vez que cambie la frecuencia.

CAMBIAR LA FRECUENCIA

1. Pulse el botón Frecuencia para desplazarse por las frecuencias disponibles.

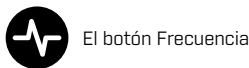

La frecuencia se muestra en la pantalla de frecuencia.

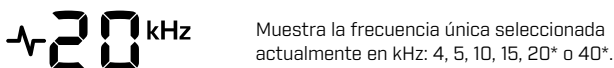
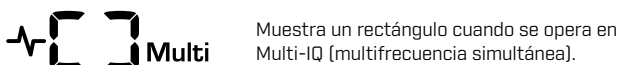

2. Realice una cancelación de ruido [\(página 25\)](#).

FUNCIONAMIENTO MULTI-IQ

Multi-IQ opera en todo el espectro de frecuencias simultáneamente, lo que le permite cubrir una gama de objetivos mucho más amplia que la que puede cubrir una frecuencia única.

Se recomienda la detección mediante Multi-IQ siempre que sea posible, ya que le dará la mejor oportunidad de detectar una amplia gama de objetivos, al tiempo que proporciona una identificación de objetivos más estable y precisa que las frecuencias únicas. Para más información, consulte "[Precisión en la identificación de objetivos](#)" en la [página 42](#).

FUNCIONAMIENTO EN UNA SOLA FRECUENCIA

El uso de una sola frecuencia puede tener una ligera ventaja sobre la multifrecuencia en determinadas situaciones de detección.

Por ejemplo, si solo busca objetivos de gran tamaño y alta conductividad situados a gran profundidad, el uso de 4 ó 5 kHz puede suponer una ventaja. Del mismo modo, si estuviera buscando únicamente joyas de oro muy finas a poca profundidad, entonces 20 kHz* o 40 kHz* (utilizando solo los modos Parque, Campo u Oro*) podrían dar mejores resultados en algunos entornos de detección, como en una playa sobre la arena seca.

En algunos entornos ruidosos (por ejemplo, con interferencias electromagnéticas elevadas, donde la cancelación de ruido no es totalmente eficaz), una frecuencia única puede captar menos ruido que Multi, sin embargo, se reducirá la sensibilidad máxima del objetivo en una amplia gama de objetivos.

FRECUENCIAS Y MODOS DE BÚSQUEDA

No todas las frecuencias están disponibles en todos los modos de búsqueda. Cada modo de búsqueda está limitado a las frecuencias que ofrecen el mejor rendimiento para ese modo. Por ejemplo, los modos Parque y Campo pueden funcionar en todos los ajustes de frecuencia disponibles, ya que se pueden obtener buenos resultados en cualquier frecuencia.

El modo Playa, sin embargo, solo puede funcionar con éxito en condiciones típicas de playa en Multi, por lo que las frecuencias únicas no están disponibles.

De la misma manera, el modo Oro* está optimizado para detectar pepitas de oro poco conductoras que se detectan más fácilmente a frecuencias más altas. Por lo tanto, las frecuencias únicas más bajas (4, 5, 10 y 15 kHz) no están disponibles.

EQUINOX 700

	Frecuencia (kHz)				
	Multi	4	5	10	15
Parque	✓	✓	✓	✓	✓
Campo	✓	✓	✓	✓	✓
Playa	✓	×	×	×	×

EQUINOX 900

	Frecuencia (kHz)						
	Multi	4	5	10	15	20	40
Parque	✓	✓	✓	✓	✓	✓	✓
Campo	✓	✓	✓	✓	✓	✓	✓
Playa	✓	×	×	×	×	×	×
Oro*	✓	×	×	×	×	✓	✓

* Solo EQUINOX 900

Sensibilidad



Los detectores de la serie EQUINOX son muy sensibles y tienen una sensibilidad ajustable. La configuración del nivel de sensibilidad correcto para las condiciones de detección individuales maximizará la profundidad de detección.

Elija siempre la configuración de sensibilidad más estable para obtener el mejor rendimiento de su detector.

El indicador de sensibilidad de la pantalla LCD muestra el nivel de sensibilidad aproximado en incrementos de 5.

La sensibilidad oscila entre 1 y 25 para el EQUINOX 700, y entre 1 y 28 para el EQUINOX 900.

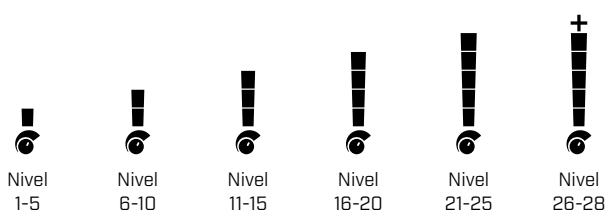

AJUSTAR EL NIVEL DE SENSIBILIDAD



Antes de reducir la Sensibilidad, intente siempre resolver el ruido realizando primero:

- Cancelación de ruido ([página 25](#)), seguido de
- Balance de suelo ([página 27](#))

El nivel de sensibilidad se muestra en la pantalla de identificación del objetivo mientras se está ajustando, y desaparecerá después de 3 segundos de inactividad.

1. Manteniendo la bobina inmóvil, utilice el botón Más para aumentar el nivel de sensibilidad hasta que empiecen a producirse señales falsas.



El botón Más

2. Reduzca el nivel de sensibilidad pulsando el botón Menos, lo suficiente para que desaparezcan las señales falsas.



El botón Menos

3. Pase la bobina por una zona despejada y reduzca aún más el nivel de sensibilidad si sigue habiendo ruido de fondo.

* Solo EQUINOX 900

Medidor de profundidad



El medidor de profundidad indica la profundidad aproximada de un objetivo detectado.

El medidor de profundidad es solo una guía. Menos flechas indican un objetivo menos profundo, más flechas indican un objetivo más profundo. La precisión puede variar en función del tipo de objetivo y de las condiciones del terreno.

Después de detectar un blanco, el indicador de profundidad permanecerá en la pantalla LCD durante 5 segundos, o hasta que se detecte el siguiente objetivo.

Cuando no hay detección, el ícono del medidor de profundidad y las flechas se apagan.

A continuación se muestra un ejemplo de la lectura del medidor de profundidad y la profundidad objetivo aproximada para una moneda de 25 centavos de dólar estadounidense.

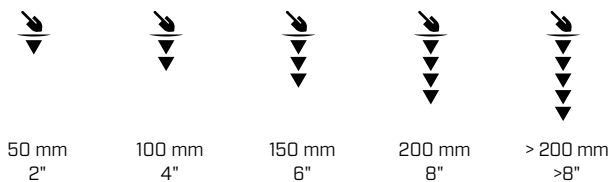

La precisión del medidor de profundidad se reduce en suelos muy mineralizados.

Iluminación

LUZ DE FONDO

La pantalla LCD y el teclado de EQUINOX 700 y 900 disponen de luz de fondo para la detección en situaciones de poca luz.

La luz de fondo se apaga por defecto cada vez que se enciende el detector.

- EQUINOX 700 dispone de 3 niveles de luz de fondo: apagado, alto y bajo.
- EQUINOX 900 dispone de 4 niveles de luz de fondo: apagado, alto, medio y bajo.



El uso continuado de la luz de fondo, especialmente con el brillo al máximo, reducirá la autonomía de la batería.

Ajuste de la luz de fondo

Pulse el botón Luz de fondo para recorrer la configuración (de mayor a menor). El indicador de luz de fondo aparece en la pantalla LCD cuando la esta está encendida.



Botón de luz de fondo



El indicador de luz de fondo

LINTERNA

EQUINOX 700 y 900 disponen de una linterna para detectar en situaciones de poca luz.

La linterna estará apagada por defecto cada vez que se encienda el detector.



El uso continuado de la linterna reducirá la autonomía de la batería.

Encendido/Apagado de la linterna

Pulse prolongadamente (2 segundos) el botón de luz de fondo.

El indicador de la linterna aparece en la pantalla LCD cuando la linterna esté encendida.



Botón de luz de fondo



El indicador de Linterna

Vibración

EQUINOX 700 y 900 disponen de una función de vibración que proporciona una respuesta táctil a través del mango del detector.

La vibración varía en intensidad proporcionalmente a la intensidad de la señal del objetivo (tanto para detectar como para localizar).

La vibración se asigna a regiones de tono individuales a través de la configuración del volumen de tono, lo que le permite decidir qué tipos de objetivos dan una respuesta de vibración.

- Para EQUINOX 700, la vibración solo puede colocarse en Encendido/Apagado para la región de tonos ferrosos (t1).
- Para EQUINOX 900, la vibración puede colocarse en Encendido/Apagado para cada región de tono.

Por defecto, la vibración maestra está desactivada.

La configuración de vibración se recordará después de apagar el detector. Si la vibración está activada, se producirá un breve impulso de vibración al arrancar y el ícono de vibración aparecerá en la pantalla LCD.

i Para los usuarios de EQUINOX 900, pruebe a activar la vibración solo para la región de tono 1 (t1) y ajuste el volumen de t1 en 0 (desactivado). Esto le permite «sentir» las detecciones ferrosas en lugar de oír señales frecuentes/repetitivas al detectar en lugares con mucha basura.

ENCENDIDO/APAGADO DE LA VIBRACIÓN MAESTRA

1. Desplácese hasta la configuración de Ajuste de volumen.



2. Pulse el botón Frecuencia para ajustar el Encendido/Apagado de la vibración maestra.



ENCENDIDO/APAGADO DE LA VIBRACIÓN DE LA REGIÓN DE TONO

Cuando la vibración principal está activada, se puede ajustar la vibración de la región de tono.

Cuando se activa por primera vez la vibración maestra, la vibración de la región de tono se desactiva para t1 y se activa para todas las demás regiones tonales de forma predeterminada.

1. Pulse el botón Configuración para ir a la configuración de Ajuste de volumen.



2. Mantenga pulsado [2 segundos] el botón configuración para seleccionar el Ajuste avanzado de volumen de tono.



3. Pulse el botón Aceptar/Rechazar para navegar hasta la región de tono para la que desea el Encendido/Apagado de la vibración (solo EQUINOX 900).



4. Pulse el botón Frecuencia. Habrá un breve impulso de vibración. Si activa la vibración, el icono de vibración aparecerá en la pantalla LCD.



Nota: El ícono de vibración se muestra en la pantalla de detección cuando vibración está activada, incluso si vibración está desactivada para todas las regiones tonales.

Perfil de usuario*

EQUINOX 900 tiene un botón de perfil de usuario en el lateral del Módulo de Control que guarda una copia de los ajustes actuales del detector para un acceso rápido futuro.

El perfil de usuario le ofrece una forma rápida y sencilla de alternar entre dos conjuntos de configuraciones de detección: los guardados en el perfil de usuario y los ajustes del último detector utilizado.

La configuración por defecto del perfil de usuario es una copia del modo Parque 1.

 El ícono de usuario aparece en la pantalla LCD cuando el perfil de usuario está activado.

Cualquier cambio realizado en la configuración local cuando el perfil de usuario está activo se guardará automáticamente.

GUARDAR UN PERFIL DE USUARIO

1. Ajuste el detector a la configuración que desea guardar.
2. Asegúrese de que se encuentra en la pantalla de detección y no en el menú de configuración.
3. Mantenga pulsado el botón de perfil de usuario hasta que el ícono de perfil de usuario comience a parpadear.



4. Suelte el botón después del tono de confirmación. El ícono de perfil de usuario permanecerá encendido.

Guarde sobre el perfil de usuario en cualquier momento repitiendo los pasos.

ENCENDIDO/APAGADO DEL PERFIL DE USUARIO

Encender

Para activar el perfil de usuario, pulse el botón Perfil de usuario.



Apagar

Para desactivar el perfil de usuario, pulse el botón Perfil de usuario o el botón Modo de búsqueda. La configuración volverá al último perfil de modo de búsqueda utilizado.



* Solo EQUINOX 900

Menú de configuración

Navegación por el Menú de configuración

El Menú de configuración contiene parámetros ajustables relativos al detector. A través de este menú puede cambiar el audio y otros ajustes de detección.

NAVEGACIÓN POR EL MENÚ DE CONFIGURACIÓN



Se puede acceder al Menú de configuración desde cualquier pantalla pulsando el botón Configuraciones.

Cada vez que pulse el botón configuración, pasará al siguiente ajuste del Menú de configuración de izquierda a derecha. Después del último ajuste, el detector vuelve a la pantalla de detección. Pulse de nuevo el botón Configuración para comenzar a desplazarse de nuevo desde la izquierda.

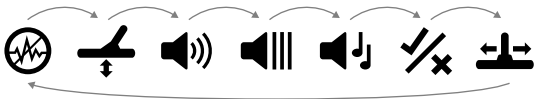

Pulse el botón modo de búsqueda o el botón Localización/Detección en el menú Configuración para volver a la pantalla Detección.

El Menú de configuración recuerda el último ajuste al que se accedió y volverá a ese mismo la próxima vez que se pulse el botón.

ACCESO A LA CONFIGURACIÓN AVANZADA

1. Pulse el botón Configuración para navegar a cualquier configuración de nivel superior que tenga una Configuración avanzada.
2. Mantenga pulsado (2 segundos) el botón Configuración para seleccionar la configuración avanzada, indicada por una línea debajo del ícono.



2 segundos

3. Para volver a la configuración de nivel superior, mantenga pulsado (2 segundos) el botón Configuración.

El Menú de configuración recuerda si se accedió por última vez a un ajuste avanzado y le devolverá a ese ajuste la próxima vez que pulse el botón.

Cancelación de ruido



Los detectores pueden volverse ruidosos debido a interferencias eléctricas procedentes de líneas de alta tensión, equipos eléctricos u otros detectores que funcionen en las proximidades. El detector interpreta estas interferencias como detecciones incoherentes y erráticas.

La configuración de cancelación de ruido permite cambiar el canal de cancelación de ruido. Esto desplaza ligeramente la frecuencia de transmisión del detector para que responda menos a la fuente de ruido.

La cancelación de ruido afecta tanto al nivel de ruido de detección audible como al rendimiento de localización.

La configuración de cancelación de ruido es local; solo el perfil de búsqueda del modo de búsqueda actual se ve afectado por los cambios en este ajuste.

La configuración de cancelación de ruido tiene 19 canales con un rango de -9 a 9. Tiene un valor por defecto de 0 [cero] para todos los modos de búsqueda.



Realice una cancelación de ruido [\[página 25\]](#) cada vez que cambie la frecuencia.



Auto es el método de cancelación de ruido recomendado.

CANCELACIÓN DE RUIDO AUTOMÁTICA

La cancelación de ruido automática escanea y escucha automáticamente todos los canales de frecuencia y selecciona el que tiene menos interferencias.

1. Mantenga la bobina inmóvil y alejada del suelo.

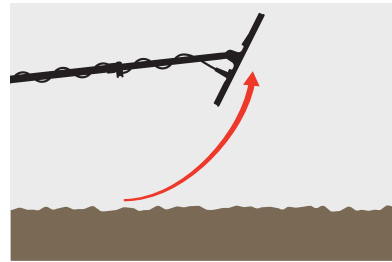

2. Pulse el botón Configuración para ir a la configuración de cancelación de ruido.



3. Pulse el botón Aceptar/Rechazar para iniciar el proceso de cancelación de ruido automática. La cancelación de ruido automática también puede iniciarse en el EQUINOX 700 pulsando los botones Menos (-) o Más (+).



4. El progreso de la cancelación de ruido automática se indica en la escala de discriminación y mediante una serie de tonos ascendentes.

Una vez finalizado este proceso (transcurridos aproximadamente 5 segundos), el canal seleccionado automáticamente aparece en la pantalla de ID de objetivo y se oyen tres tonos de confirmación.



Nota: Aunque la cancelación de ruido automática selecciona el canal «más silencioso» basándose en varios criterios, el canal seleccionado puede seguir teniendo algo de ruido audible.

Para intentar reducir aún más el ruido, considere la posibilidad de ajustar la sensibilidad.

Cancelación de ruido *[continuación]*

CANCELACIÓN DE RUIDO MANUAL*

Si ajusta la cancelación de ruido manualmente, podrá escuchar cada canal para seleccionar el que tenga menos interferencias. Esto puede ser útil cuando se detecta muy cerca de otros detectores o en lugares con muchas interferencias eléctricas.

1. Mantenga la bobina inmóvil y alejada del suelo.

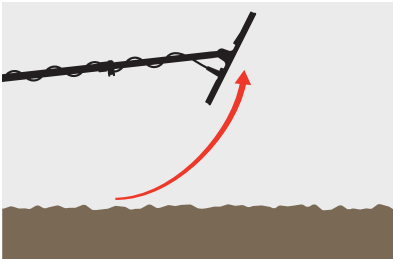

2. Pulse el botón Configuración para ir a la configuración de cancelación de ruido.



3. Pulse los botones Menos [-] o Más [+] para ajustar el canal.



El canal se muestra en la pantalla de identificación del objetivo. Haga una pausa y escuche los niveles de interferencia. Mantenga el detector quieto durante este proceso.

4. Continúe hasta que haya elegido el canal con menos interferencias.

CANCELACIÓN AUTOMÁTICA CONTINUA DEL RUIDO

Si se mantiene pulsado el botón Aceptar/Rechazar o los botones Menos [-] o Más [+] en la configuración de Cancelación de Ruido, se iniciará una Cancelación de Ruido Automática Continua, en la que el detector continuará ejecutando múltiples ciclos de cancelación de ruido durante un periodo más largo hasta que se suelte el botón. Después de cada ciclo de cancelación de ruido, se mostrará el mejor canal de cancelación de ruido medido en todos los ciclos.

El uso de la Cancelación de Ruido Automática Continua para ejecutar la Cancelación de Ruido durante un período más largo puede ayudar a seleccionar el canal más silencioso en sitios donde hay fuentes de EMI que son variables en el tiempo.

* Solo EQUINOX 900

Balance de suelo



El ajuste Balance de suelo calibra el detector con el terreno local para eliminar las señales falsas causadas por la mineralización.

El ajuste de balance de suelo tiene un rango de -9 a 99, con un valor predeterminado de 0 [cero] para todos los perfiles de búsqueda de los modos Parque, Campo y Playa.

El seguimiento del balance de suelo es el método de balance de suelo recomendado y predeterminado para el modo Oro*.

El ajuste del balance de suelo es local; solo el perfil de búsqueda del modo de búsqueda actual se ve afectado por los cambios en este ajuste.



Se recomienda el ajuste por defecto de 0 [cero] para los modos Parque, Campo y Playa porque estos lugares suelen tener menos mineralización que los yacimientos de oro.

Sin embargo, si el suelo genera muchas señales de ruido (y/o el nivel de sensibilidad está muy bajo), se recomienda utilizar el balance automático de suelo.

Si el proceso de balance automático del suelo no reduce en gran medida el ruido del suelo (debido a un suelo muy mineralizado o a altos niveles de sal), repita el proceso de balance automático del suelo barriendo la bobina de lado a lado, en lugar del movimiento estándar de arriba a abajo.

BALANCE AUTOMÁTICO DE SUELO

El balance automático de suelo determina automáticamente la mejor configuración de balance de suelo, sin embargo el proceso debe ser iniciado por el usuario.

El método recomendado para el balance de suelo es el balance automático de suelo.

1. Pulse el botón Configuración para ir al ajuste Balance de suelo.



2. **Mantenga pulsado** el botón Aceptar/Rechazar durante todo el proceso de Balance automático de suelo.

El ícono de Seguimiento del balance de suelo en la pantalla LCD comenzará a parpadear rápidamente.



(Intermitente)

3. Suba y baje la bobina repetidamente sobre una zona despejada del suelo que no contenga objetivos. Observe cómo el número de balance de suelo se actualiza dinámicamente en la Pantalla de ID de Objetivo, a medida que el audio se reduce en respuesta a la tierra.

La respuesta se estabilizará cuando el valor de la pantalla de ID de objetivo se fije en un número y la respuesta audible se reduzca al mínimo.

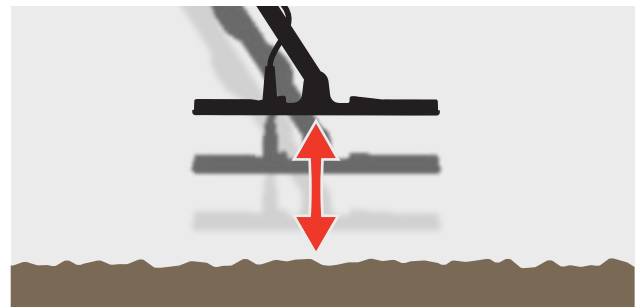

4. Suelte el botón Aceptar/Rechazar.

* Solo EQUINOX 900

Balance de suelo *[continuación]*

BALANCE MANUAL DE SUELO

El balance de suelo puede ajustarse manualmente hasta que haya la cantidad mínima de señal de tierra.

1. Pulse el botón Configuración para ir al ajuste Balance de suelo.



2. Suba y baje la bobina repetidamente sobre una zona despejada del suelo que no contenga objetivos.

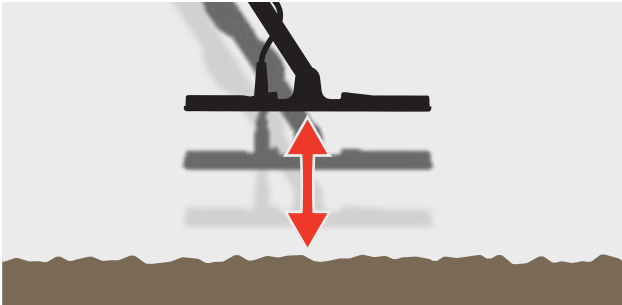

Escuche la respuesta de audio para interpretar el resultado del balance de suelo; un tono bajo indica que debe aumentar el valor del balance de suelo y un tono alto indica que debe disminuirlo.

3. Pulse los botones Menos (-) y Más (+) para cambiar manualmente el valor del balance de suelo hasta que se oiga la cantidad mínima de señal de tierra. El valor del Balance Manual de suelo se muestra en la pantalla de ID de objetivo.



SEGUIMIENTO DEL BALANCE DEL SUELO

Cuando el seguimiento del balance de suelo está activado, el detector ajusta continuamente el balance de suelo automáticamente durante la detección. De este modo se garantiza que el balance de suelo esté siempre ajustado correctamente.

i El seguimiento del balance de suelo es el método predeterminado y recomendado para el modo Oro*.

El seguimiento del balance de suelo también puede ser útil cuando se utiliza el modo Playa 2 bajo el agua en la playa (en agua salada).

1. Pulse el botón Configuración para ir al ajuste Balance de suelo.



2. Pulse el botón Aceptar/Rechazar para activar el Encendido/Apagado del seguimiento del balance de suelo.



Cuando el seguimiento del balance del suelo está activado, el indicador de seguimiento aparecerá en la pantalla LCD, y el balance de suelo realizará el seguimiento automáticamente en segundo plano.

* Solo EQUINOX 900

Ajuste del volumen



El ajuste de volumen cambia el volumen de todo el audio del detector, incluidas las señales de detección, el tono de umbral y los tonos de confirmación.

Los cambios de ajuste de volumen son globales.

El ajuste de volumen tiene un rango de 0 (Apagado/Silenciado) a 25 con un ajuste por defecto de 20.

AJUSTAR EL VOLUMEN

1. Pulse el botón Configuración para ir a la configuración de Ajuste de volumen.



2. Utilice los botones Menos (-) o Más (+) para bajar o subir el volumen a un nivel cómodo, asegurándose de que las señales fuertes (objetivos cercanos o grandes) no dañen sus oídos.



Volumen del tono (Configuración avanzada)



La configuración del volumen de tono permite establecer un nivel de volumen diferente para cada región de tono. Se trata de una función útil cuando se detecta en lugares infestados

de hierro.

El ajuste del volumen del tono es local; solo el perfil de búsqueda del modo de búsqueda actual se ve afectado por los cambios en esta configuración.

La configuración del volumen de tono tiene un valor predeterminado de 25 para tonos no ferrosos, y un volumen reducido para tonos ferrosos dependiendo del modo de búsqueda seleccionado.



El volumen de tono no está disponible para el modo Oro*, o cuando el tono objetivo está ajustado a 1 tono.

El número de regiones de tono se define mediante el ajuste de tono de objetivo, hasta un máximo de 5 regiones de tono. Lea "Cambiar el número de tonos de objetivo" en la página 34 para más información.

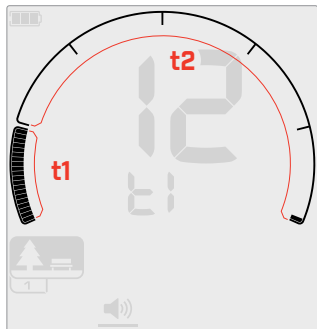

Pantalla de ajuste del volumen del tono para la región de tono 1 (t1) cuando el tono objetivo está ajustado a 2. La escala de discriminación se divide en 2 regiones.

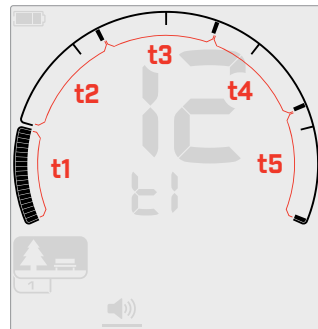

Pantalla de ajuste del volumen del tono para la región de tono 1 (t1) cuando el tono objetivo está ajustado a 5. La escala de discriminación se divide en 5 regiones.

AJUSTAR EL VOLUMEN DEL TONO



Antes de ajustar el volumen de tono, seleccione su configuración preferida de tonos de objetivo (página 34).

Esto se debe a que los cambios en el volumen de tono solo se aplican al ajuste de tono de objetivo activo.



Nota: solo se puede ajustar el tono ferroso (t1) en el EQUINOX 700.

1. Pulse el botón Configuración para ir a la configuración de Ajuste de volumen.



2. Mantenga pulsado (2 segundos) el botón configuración para seleccionar el Ajuste avanzado de volumen de tono.



3. La pantalla de frecuencia indicará la región de tono seleccionada actualmente (por ejemplo, t1) y los segmentos de la región de tono en la escala de discriminación estarán activados.

Pulse los botones Menos (-) o Más (+) para ajustar el volumen de la región de tono seleccionada.



4. Pulse de nuevo el botón Aceptar/Rechazar para avanzar a la siguiente región de tono.

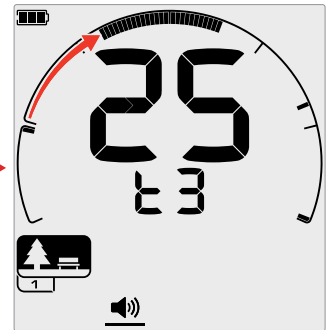
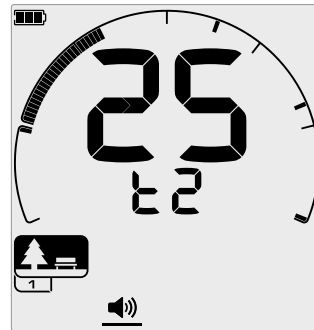

5. Repita el proceso hasta que haya ajustado todas las regiones de tono.



En lugares infestados de hierro o basura, ajuste el volumen de tono de la región de tono ferroso para que sea apenas audible y, a continuación, aumente el volumen de las regiones de tono donde aparecerán sus objetivos preferidos, con el fin de enfatizarlos.

De esta forma, se puede oír cuánta basura ferrosa se está detectando. Si oye mucha basura ferrosa, detecte más despacio para no perderse los objetivos deseados. Si se oye muy poca basura ferrosa, se puede detectar más rápidamente.

* Solo EQUINOX 900

Nivel de umbral



Un tono de umbral es un sonido de fondo constante que resulta útil para oír las respuestas débiles del objetivo.

Los cambios en el nivel de umbral son globales, con una configuración independiente para el modo Oro*.

El ajuste del nivel de umbral tiene un rango de 0 a 25.

El nivel de umbral por defecto de los modos Parque/Campo/Playa es 0 (Apagado). El nivel de umbral predeterminado del modo Oro* es 12.

AJUSTAR EL NIVEL DE UMBRAL

1. Pulse el botón Configuración para navegar hasta el ajuste del nivel de umbral.



2. Utilice los botones Menos (-) o Más (+) para ajustar el Nivel de umbral. El ajuste surte efecto inmediatamente, así que escucha el audio para seleccionar el nivel que prefiera.



Con el EQUINOX 900, el tono de umbral puede ajustarse más alto o más bajo mediante la configuración avanzada de tono de umbral (página 33).

TONO DE UMBRAL DE 'REFERENCIA'

Los modos Parque, Campo y Playa utilizan un tono umbral de «referencia» simplificado. A diferencia del tono de umbral «verdadero» que utiliza el modo Oro*, el umbral de «referencia» es un simple tono de fondo continuo que se pone en blanco cuando se detecta un ID de objetivo rechazado.

Sin un umbral de referencia, la detección de un objetivo rechazado sería silenciosa y no se sabría de la existencia del objetivo.

Para ubicaciones típicas de detección de tesoros donde a menudo hay una gran cantidad de basura en el suelo, la supresión constante de audio puede ser perturbadora, por lo tanto, se recomienda utilizar un ajuste de Nivel de umbral de 0 (Apagado) a menos que desee escuchar la supresión de audio.

Referencia de umbral en blanco

Cuando se detecta una ID rechazada, el tono de umbral se «apaga» [se vuelve silencioso] para indicar que hay un objetivo rechazado debajo de la bobina.

Si el nivel de umbral está ajustado a 0 (Apagado), no se oirá el borrado de las ID rechazadas.

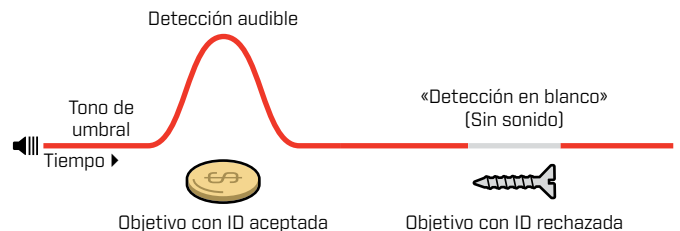

* Solo EQUINOX 900

Nivel de umbral *(Continuación)*

TONO UMBRAL 'VERDADERO'

En el modo Oro* se utiliza un tono umbral 'verdadero', ideal para la detección de oro, especialmente de pepitas pequeñas.

A diferencia del tono umbral 'de referencia' simplificado que utilizan los modos Parque, Campo y Playa, el umbral 'verdadero' es un tono de fondo continuo que puede ajustarse para mejorar la audibilidad de las señales débiles y ofrece más información del objetivo mediante cambios de volumen en función de la intensidad y composición de la señal del objetivo.

El umbral 'verdadero' permite resaltar las señales de oro débiles en suelos ruidosos. Se puede conseguir un mayor control de la respuesta de audio objetivo ajustando conjuntamente las opciones nivel de umbral y ajuste de volumen.

Demasiado bajo

Si el nivel de umbral es demasiado bajo, la ligera variación causada por un objetivo pequeño o profundo puede no ser suficiente para oírlo. Ajustar el nivel por debajo de un nivel audible garantizará un funcionamiento silencioso, pero podría enmascarar la respuesta acústica de objetivos pequeños o profundos.

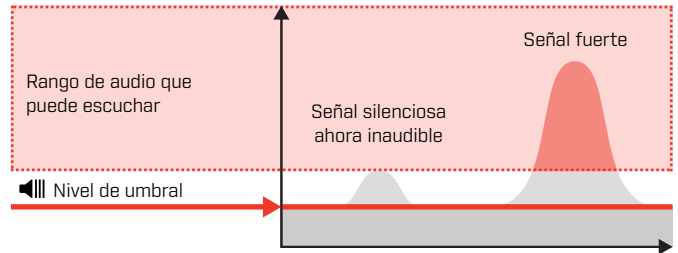

Demasiado alto

Si el nivel de umbral es demasiado alto, los objetos débiles serán más difíciles de oír por encima del zumbido del umbral.

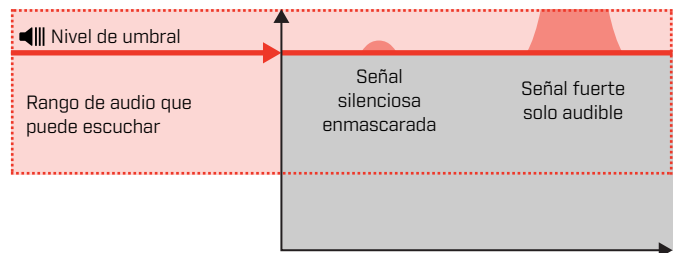

Umbral justo

Ajuste el nivel de umbral a un zumbido débilmente audible. De este modo, se destacarán las variaciones en la respuesta de la señal que pueden indicar la presencia de un objetivo. Si las condiciones del suelo cambian, puede ser necesario ajustar el nivel umbral.

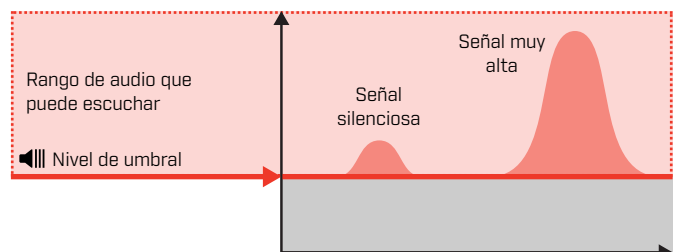

* Solo EQUINOX 900

Tonalidad del umbral* (Configuración avanzada)



Este ajuste avanzado del EQUINOX 900 le permite ajustar el tono del umbral para que sea más agudo o más grave. Ajuste el nivel al tono más cómodo para su audición.

Los cambios de tonalidad de umbral son globales, con un ajuste separado para el Modo Oro*.

El ajuste de tonalidad de umbral tiene un rango de 1 a 25.

La tonalidad de umbral predeterminada de los modos Parque/Campo/Playa es 4. La tonalidad de umbral predeterminada del modo Oro* es 11.

AJUSTE LA TONALIDAD DE UMBRAL

1. Pulse el botón Configuración para navegar hasta el ajuste del nivel de umbral.



2. Mantenga pulsado (2 segundos) el botón Ajustes para seleccionar la configuración avanzada de tonalidad de umbral. 'Pt' aparecerá en la Pantalla de Frecuencia.



3. Pulse Más (+) para ajustar el tono umbral a un tono más alto. Pulse Menos (-) para ajustar el tono umbral a un tono más bajo. Los ajustes se guardan automáticamente.

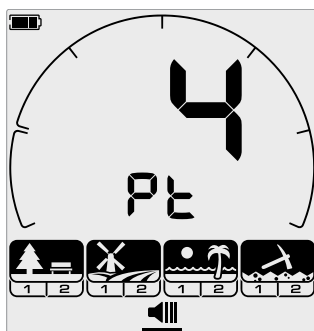

La pantalla de ajuste de tonalidad de umbral

* Solo EQUINOX 900

Tono de objetivo



La Configuración del tono de objetivo controla el número de tonos diferentes que oírás para los distintos tipos de objetivos, y el número de regiones de tono ajustables para la configuración avanzada.

El tono de objetivo le permite dividir el rango de ID de objetivo en regiones de tono separadas. Por lo tanto, puede escuchar más o menos información sobre el objetivo.

Para el ajuste del tono de objetivo tiene las opciones 1, 2, 5, Todos los tonos (At) y Profundidad (dP).



El modo Oro* solo tiene un ajuste de tono de objetivo de 1, y no se puede cambiar.

El ajuste del tono de objetivo es local; solo el Perfil de búsqueda del modo de búsqueda actual se ve afectado por los cambios en este ajuste.

ELEGIR UNA CONFIGURACIÓN DE TONO DE OBJETIVO

1 Tono

Las respuestas de los objetivos emiten pitidos largos y cortos del mismo tono, independientemente de su ID de objetivo.

2 y 5 tonos

Las respuestas del objetivo emiten pitidos largos y cortos en 2 o 5 tonos diferentes dependiendo de su ID de objetivo.

Todos los tonos (At)

Las respuestas de objetivo emiten pitidos largos y cortos con un tono diferente para cada ID de objetivo.

Profundidad (dP)

Las respuestas del objetivo varían en tono y volumen proporcionalmente a la intensidad de la señal del objetivo. Todos los objetivos aumentan de volumen proporcionalmente a la intensidad de la señal de este, por lo que los objetivos grandes o poco profundos sonarán más alto que los pequeños o profundos.

Los objetivos conductivos aumentan su tono y los ferrosos tienen un tono bajo constante.

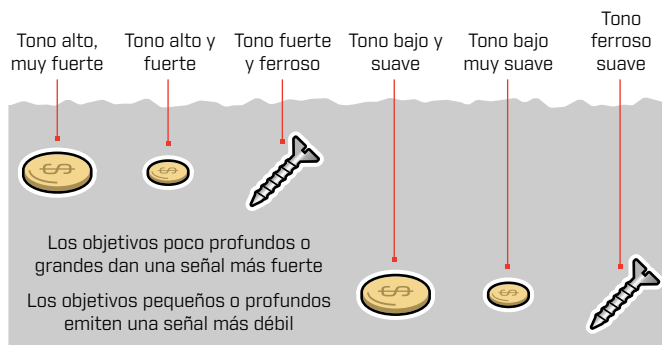

CAMBIAR EL NÚMERO DE TONOS DE OBJETIVO

1. Pulse el botón Configuración para navegar hasta tono de objetivo.



2. Utilice los botones Menos (-) y Más (+) para seleccionar el nuevo ajuste del tono de objetivo.



El ajuste se indica en el número de identificación del objetivo.



1 Tono 2 tonos 5 tonos Todos los tonos (At) Profundidad (dP)

Dependencias del tono objetivo

Cuando se cambia la configuración del tono objetivo, también cambian las opciones de los siguientes ajustes avanzados:

- Volumen de tono
- Tonalidad
- Pausa de tono

Por esta razón, elija su configuración de tono de objetivo antes de comenzar a ajustar las configuraciones de volumen de tono, tonalidad de tono y tono de pausa.

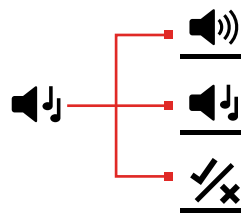

* Solo EQUINOX 900

Tonalidad (Configuración avanzada)



Esta configuración avanzada le permite ajustar el tono de las respuestas de los objetivos para tipos específicos de objetivos. Esto facilita la audición de sus objetivos preferidos.

Se puede ajustar la tonalidad de cada región de tono. Esto puede ser útil para ayudar a diferenciar entre objetivos comunes con ID de objetivo similares.

El ajuste de la configuración de tono tiene un rango de 1 a 25.

El ajuste del tono es local; solo el perfil del modo de búsqueda actual se ve afectado por los cambios en esta configuración avanzada.

EQUINOX 700 solo permite ajustar el primer tono. EQUINOX 900 permite ajustar todos los tonos.



El tono no está disponible para el modo Gold*, o cuando el modo de búsqueda seleccionado utiliza la configuración de tono objetivo de profundidad (dP).



Antes de ajustar el tono, seleccione su configuración preferida de tonos de objetivo (página 34).

Esto se debe a que los cambios de tono solo se aplican a la configuración de tono de objetivo activo.

AJUSTAR TONO - 1, 2 Ó 5 TONOS

1. Pulse el botón Configuración para navegar hasta la configuración tono de objetivo.



2. Mantenga pulsado [2 segundos] el botón Configuración para seleccionar la configuración avanzada de tono.



3. La pantalla de frecuencia indicará la región de tono seleccionada actualmente (por ejemplo, t1) y los segmentos de la región de tono en la escala de discriminación estarán activados. Pulse los botones Menos (-) o Más (+) para ajustar el volumen de la región de tono seleccionada.

Pulse Más (+) para ajustar el tono de objetivo a un tono más alto. Pulse Menos (-) para ajustar el tono de objetivo a un tono más bajo.



4. Para avanzar al ajuste del tono de la siguiente región de tono (es decir, t2), pulse el botón Aceptar/Rechazar.

Nota: si la configuración del tono de objetivo es 1, solo habrá 1 región de tono (t1).

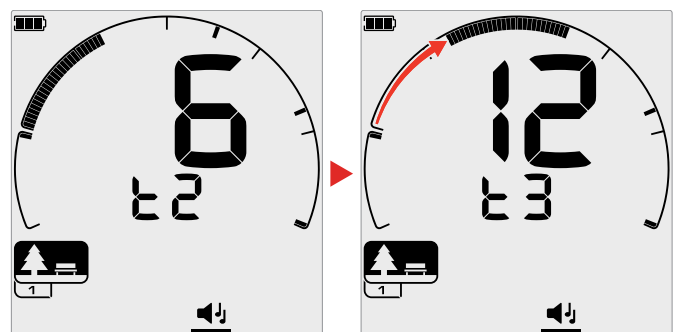

* Solo EQUINOX 900

Tonalidad (Configuración avanzada) (Continuación)

AJUSTAR TONO - TODOS LOS TONOS

! Cuando Todos los tonos (At) es la configuración de tono de objetivo seleccionada, la configuración avanzada de tono se comporta de forma similar a la Configuración de 2 tonos; sin embargo, en lugar de que todos los destinos de cada región se reproduzcan en el tono establecido, este valor establece el tono para el primer ID de esa región. A continuación, los tonos aumentan en toda la gama para las demás identificaciones.

- El tono de la región ferrosa tiene un rango de 50 Hz.
- El tono de la región no ferrosa tiene un rango de 500 Hz.

Puede configurar los puntos de partida para crear un rango continuo de pasos desde los objetivos ferrosos a los no ferrosos, o puede crear una brecha de tonalidad, para diferenciar mejor entre objetivos ferrosos y no ferrosos.

Los ejemplos muestran cómo la adición de una brecha de tonalidad facilita la audición de una clara diferencia entre los objetivos ferrosos y no ferrosos.

Brecha de tonalidad predeterminada (1, 20)

Los objetivos ferrosos tendrán un tono muy bajo. Los objetivos no ferrosos sonarán claramente más agudos que un objetivo ferroso con una ID de objetivo similar.



Brecha máxima de tonalidad (1, 25)

Una mayor diferencia de tono entre los objetivos ferrosos y los no ferrosos facilita mucho la diferenciación.



Brecha de tonalidad pequeña (11, 12)

No hay diferencias claras de tono entre los objetivos ferrosos y los no ferrosos. Pueden ser indistinguibles solo con el audio.

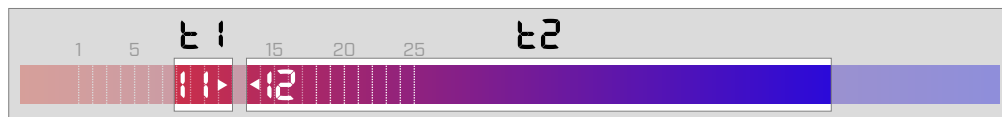

Aceptar/Rechazar



Puede crear sus propios patrones de discriminación para detectar o ignorar tipos de objetivos específicos, de modo que pueda excavar más tesoros y menos basura.

Los objetivos están representados tanto por un número de ID de objetivo como por un segmento individual en la escala de discriminación [página 58]. Los segmentos de ID de objetivo pueden colocarse en Encendido/Apagado para detectar [aceptar] o ignorar [rechazar] objetivos. Se aceptarán todas las ID de objetivo que estén activadas y se rechazarán todas las ID de objetivo que estén desactivadas.

Las combinaciones de segmentos aceptados y rechazados se denominan patrones de discriminación.

La escala de discriminación oscila entre -19 y 99.

Los patrones de discriminación son locales, solo se cambiará el patrón de discriminación actual del Perfil de Modo de búsqueda.

CREACIÓN DE UN PATRÓN DE DISCRIMINACIÓN

1. Pulse el botón Configuración para navegar hasta el ajuste Aceptar/Rechazar.



2. Utilice los botones Menos [-] y Más [+] para desplazarse hasta la ID de destino que desee cambiar. Cada pulsación desplaza un segmento en el sentido de las agujas del reloj.



3. El segmento de discriminación seleccionado parpadeará lentamente y se mostrará el número exacto de ID del objetivo.

Pulse el botón Aceptar/Rechazar para activa el Encendido/Apagado de la ID de objetivo.



También puede cambiar el Encendido/Apagado rápidamente de una serie de segmentos manteniendo pulsado el botón Aceptar/Rechazar. Por ejemplo, si el segmento 5 está seleccionado y desactivado, mantenga pulsado el botón Aceptar/Rechazar para activar ese segmento y, a continuación, siga manteniendo pulsado el botón. El selector pasará automáticamente al siguiente segmento y lo activará, y así sucesivamente. Para parar, suelte el botón.

4. Continúe navegando por la Escala de discriminación, con Encendido/Apagado de las ID de objetivo con el botón Aceptar/Rechazar hasta que haya creado su patrón de discriminación.

ACEPTAR O RECHAZAR OBJETIVOS TRAS SU DETECCIÓN

Un objetivo puede ser rechazado en el momento de la detección si la ID de objetivo correspondiente está actualmente aceptado en el patrón de discriminación.

Si se acepta una ID de objetivo y se produce una detección, se oirá una respuesta de audio, el segmento de ID de objetivo parpadeará y se mostrará el número de ID de objetivo.

Para rechazar un objetivo detectado, pulse el botón Aceptar/Rechazar.



Los objetivos con ese ID de objetivo serán rechazados y no se escucharán.

El último objetivo rechazado puede volver a aceptarse instantáneamente pulsando de nuevo el botón Aceptar/Rechazar, siempre que no se produzca ninguna otra detección antes de hacerlo.

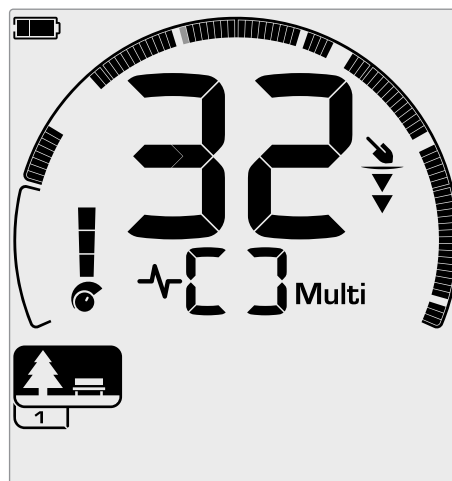

Ejemplo de detección de un objetivo no ferroso aceptado con un ID de objetivo de 32. El segmento 32 de la escala de discriminación parpadeará.

No es posible aceptar una ID de objetivo rechazada directamente desde la pantalla de detección. Las identificaciones de objetivo rechazadas deben volver a aceptarse ajustando el patrón de discriminación mediante la configuración Aceptar/Rechazar del menú Configuración.

TODOS LOS METALES

Todos los metales se apaga por defecto cada vez que se enciende el detector.



Encendido/Apagado de la función Todos los metales pulsando el botón Todos los metales.

Cuando Todos los metales está activado, el patrón de discriminación actual se desactiva para que se detecten todos los objetos metálicos.

Pausa de tono (Configuración avanzada)



Esta configuración avanzada le permite mover la posición final de cada región de tono.

Un uso común de la configuración de pausa de tono es controlar manualmente el punto en el que se producen los tonos ferrosos. Un ejemplo de uso es el coque; el coque es un objetivo «plaga» no ferroso indeseable que suele tener un ID de objetivo 1.

Al mover la posición del extremo de tono ferroso hasta 2, el coque se mueve al rango ferroso y ahora dará una respuesta ferrosa. Tenga en cuenta, sin embargo, que algunos objetivos de baja conductividad darán ahora la misma respuesta que un objetivo ferroso «malo».

También puede ajustar las posiciones finales de otras regiones de tono para obtener una mayor distinción entre objetivos de distintos niveles de conductividad.

Los identificadores de objetivo -19 a 0 se configuran como ferrosos por defecto para los modos Parque y Playa, y -19 a 4 para se configuran como ferrosos por defecto para el modo Campo.

El ajuste de la pausa de tono es local; solo el Perfil del modo de búsqueda actual se ve afectado por los cambios en esta Configuración Avanzada.



La interrupción de tono no está disponible para el modo Oro*, o cuando el tono objetivo está ajustado a 1 tono.

AJUSTE PAUSA DE TONO



Antes de ajustar la pausa de tono, seleccione su configuración preferida de tono de objetivo (página 34).

Esto se debe a que los cambios en pausa de tono solo se aplican al ajuste de tono de objetivo activo.

EQUINOX 700 solo permite ajustar la posición de pausa de tono ferroso (t1). EQUINOX 900 permite ajustar 4 posiciones de pausa de tono (t1, t2, t3, t4).

1. Pulse el botón Configuración para navegar hasta el ajuste Aceptar/Rechazar.



2. Mantenga pulsado (2 segundos) el botón Configuración para seleccionar la configuración avanzada de interrupción de tono.



3. La región de tono actualmente seleccionada se mostrará en la pantalla de frecuencia (por ejemplo, t1). La pantalla de ID de objetivo mostrará el valor actual del punto final de la región de tono, (por ejemplo, 0), y el segmento de ID de objetivo correspondiente parpadeará lentamente.
4. Utilice los botones Menos (-) y Más (+) para desplazarse hasta la ID de objetivo que desee utilizar como posición final. Cada pulsación desplaza un segmento en el sentido de las agujas del reloj.



5. Para avanzar al ajuste de la siguiente posición final de la región de tono (es decir, t2), pulse el botón Aceptar/Rechazar.



Nota: La posición final de la última región de tono no puede ajustarse porque la posición final es siempre 99.

* Solo EQUINOX 900

Velocidad de recuperación

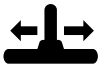

El ajuste de velocidad de recuperación altera la rapidez con la que el detector responde de la detección de un objetivo a la detección de otro objetivo.

Al aumentar la velocidad de recuperación, el detector es capaz de diferenciar mejor entre varios objetivos que están próximos entre sí. Esto ayuda en las zonas de alta basura con la búsqueda de buenos objetivos más pequeños entre la basura de hierro más grande.

La velocidad de recuperación de EQUINOX 700 oscila entre 0 y 4. La velocidad de recuperación de EQUINOX 900 oscila entre 0 y 8.

El ajuste de la velocidad de recuperación es local; solo el Perfil de Modo de búsqueda actual se ve afectado por los cambios en este ajuste.

Si bien el uso de una mayor velocidad de recuperación de objetivos puede aumentar la capacidad del detector para encontrar objetivos difíciles, también resulta en una menor precisión de identificación de objetivos y una menor profundidad de detección.

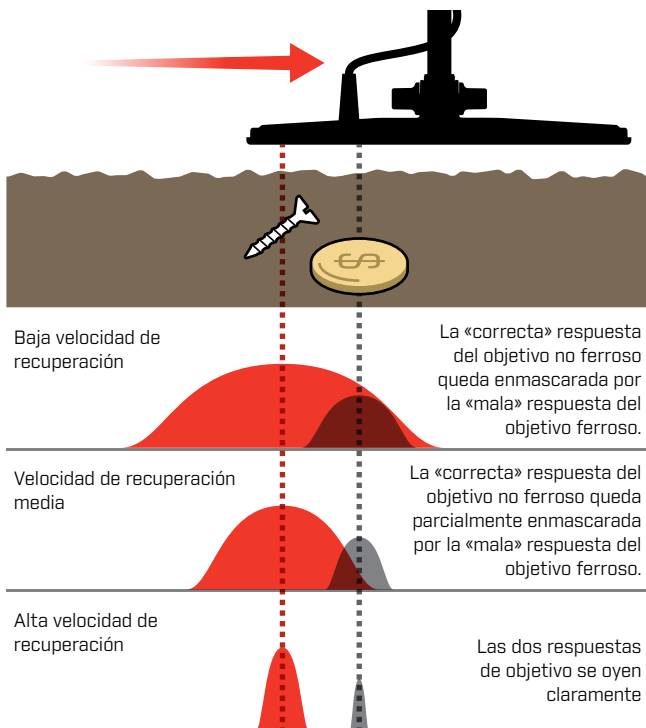

AJUSTAR LA VELOCIDAD DE RECUPERACIÓN

Cuando ajuste la velocidad de recuperación por primera vez, coloque algunos objetivos superpuestos para probar cómo responde el detector con diferentes configuraciones.

1. Pulse el botón Configuración para navegar hasta el ajuste velocidad de recuperación.



2. Utilice los botones Menos (-) y Más (+) para disminuir o aumentar la velocidad de recuperación. Los ajustes se guardan automáticamente.



EQUINOX 700/900 Velocidades de recuperación equivalentes

A continuación se muestran las velocidades de recuperación equivalentes entre los dos modelos. EQUINOX 700 tiene menos incrementos de ajuste y una velocidad máxima de recuperación más lenta que EQUINOX 900.

EQUINOX 900	1	2	3	4	5	6	7	8
EQUINOX 700		1		2		3		

ÍNDICE DE OSCILACIÓN

Un buen ritmo general de oscilación es de 2 a 3 segundos de derecha a izquierda y de izquierda a derecha. Una mayor velocidad de recuperación generalmente te permite oscilar a mayor velocidad sin fallar muchos objetivos.

Una mayor velocidad de recuperación a la misma velocidad de oscilación ayudará a rechazar el ruido del suelo, sin embargo también disminuirá la profundidad de detección.

Si experimenta altos niveles de ruido del suelo en la playa, o al detectar bajo el agua, intente aumentar la velocidad de recuperación para reducir el ruido.

Una velocidad de recuperación más baja a la misma velocidad de oscilación aumentará la profundidad de detección, sin embargo puede aumentar el ruido.

Variar tanto la velocidad de recuperación como la tasa de oscilación puede ayudar a minimizar el ruido del suelo.

Sesgo de hierro (Ajuste avanzado)

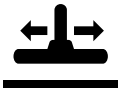

El sesgo de hierro permite que el detector clasifique correctamente los objetivos ferrosos grandes o complejos (por ejemplo, clavos oxidados o tapones de botellas de corona) como ferrosos para que sean rechazados más fácilmente.

Sesgo de hierro solo está disponible cuando la frecuencia de funcionamiento está ajustada en Multi.

El ajuste del sesgo de hierro es local; solo el perfil del modo de búsqueda actual se ve afectado por los cambios en este ajuste.

El sesgo de hierro de EQUINOX 900 oscila entre -1 y 9. En EQUINOX 700 el sesgo de hierro varía de -1 a 3.

Nota: Para los usuarios de EQUINOX 600 y 800, tenga en cuenta que los ajustes del sesgo de hierro no están configurados y nombrados de forma idéntica en los modelos 700 y 900.

CÓMO FUNCIONA EL SESGO DEL HIERRO

Todos los objetivos ferrosos producen una combinación de respuestas ferrosas y no ferrosas. Los objetivos ferrosos grandes pueden presentar una respuesta no ferrosa aún más fuerte. Los objetivos ferrosos y no ferrosos adyacentes pueden producir una respuesta similar.

ELECCIÓN DE LA CONFIGURACIÓN DEL SESGO

Ajuste la configuración de sesgo de hierro para adaptarla al tipo de objetivos que desea detectar o ignorar.

Configuraciones de sesgo del hierro más bajo

Se recomienda una configuración de sesgo de hierro más bajo (-1 a 4 en EQUINOX 900, o -1 a 2 en EQUINOX 700) en zonas en las que no desee pasar por alto ningún objetivo no ferroso entre la basura de hierro, aunque se detectarán más objetivos ferrosos y se identificarán erróneamente como objetivos no ferrosos deseables.

Cuando se utiliza un ajuste de sesgo de hierro más bajo, se recomienda detectar en el modo de Todos los metales para evitar perder cualquier objetivo deseable.

Configuraciones de sesgo del hierro más alto

Se recomienda un ajuste de sesgo de hierro más alto (5-9 en EQUINOX 900, o 3 en EQUINOX 700) en entornos con basura de hierro densa, o para rechazar tapones corona de botellas.

Cuando se utiliza un ajuste de sesgo de hierro más alto, se recomienda detectar utilizando un patrón de discriminación de enmascaramiento ferroso para enmascarar tantas detecciones ferrosas como sea posible.

AJUSTE EL SESGO DE HIERRO

La configuración de sesgo de hierro proporciona un ajuste de tono y respuesta de ID de objetivo para una amplia gama de objetivos ferrosos.

1. Pulse el botón Configuración para navegar hasta el ajuste velocidad de recuperación.



2. Mantenga pulsado (2 segundos) el botón Configuración para seleccionar el ajuste avanzado de sesgo de hierro. 'FE' aparecerá en la pantalla de frecuencia.



3. Utilice los botones Menos (-) y Más (+) para ajustar la configuración del sesgo de plancha. Los ajustes se guardan automáticamente.

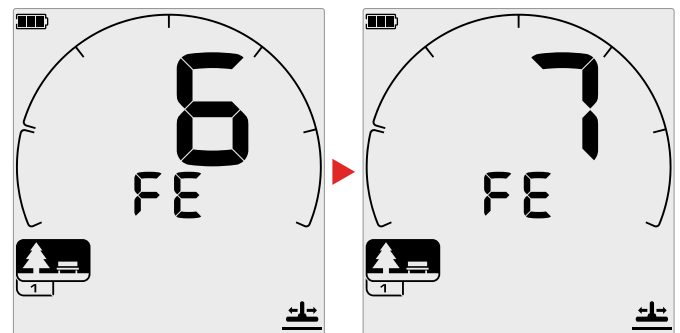

EQUINOX 700/900 Equivalentes de ajuste del sesgo de hierro

A continuación se muestran los ajustes equivalentes de sesgo de hierro entre los dos modelos. EQUINOX 700 tiene menos incrementos de ajuste que EQUINOX 900.

EQUINOX 900	-1	0	1	2	3	4	5	6	7	8	9
EQUINOX 700	-1	0	1	2	3						

Identificación, localización y recuperación de objetivos

Identificación de objetivos

NÚMERO DE IDENTIFICACIÓN DEL OBJETIVO

Los números de identificación de los objetivos (Target ID) oscilan entre -19 y 99, y los objetivos ferrosos (hierro) entre -19 y 0.

Cuando se detecta un objetivo, se representa como un número que aparece en el campo número de identificación del objetivo de la pantalla. Indica las propiedades ferrosas o no ferrosas del objetivo para una identificación rápida y sencilla.

Por ejemplo, una moneda de 25 centavos de dólar estadounidense tiene un Target ID de 89. Esto significa que cada vez que se detecta un objetivo con un ID de 89, hay muchas probabilidades de que se trate de una moneda de 25 centavos de dólar estadounidense.

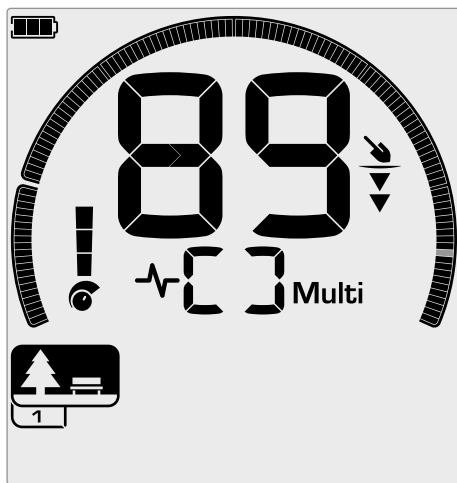

Aparece un número de ID de objetivo cuando se detecta un objetivo. Este ejemplo muestra la detección de una moneda de 25 centavos de dólar estadounidense poco profundo. El segmento de ID de objetivo correspondiente parpadea al detectarlo (el segmento parpadeante se muestra en gris).

El último ID de objetivo detectado permanece en la pantalla durante cinco segundos o hasta que se detecta otro objetivo.

Nota: Algunos objetivos no ferrosos muestran un ID negativo si hay un objetivo ferroso adyacente.

Precisión en la identificación de objetivos

La tecnología Multi-IQ proporciona una mayor precisión en la identificación de objetivos y un mayor rendimiento de detección, especialmente en terrenos muy mineralizados. En terreno benigno, una sola frecuencia puede funcionar adecuadamente, sin embargo, la profundidad y las identificaciones estables del objetivo se verán limitadas por el ruido del terreno.

La multifrecuencia simultánea Multi-IQ logrará la máxima profundidad con una señal de objetivo muy estable. En terreno mineralizado, las frecuencias únicas no podrán separar eficazmente la señal del objetivo de la señal del terreno, lo que dará lugar a una disminución de los resultados. Multi-IQ seguirá detectando en profundidad, perdiendo una cantidad mínima de precisión en la identificación de objetivos.

Si no hay detección o el detector pasa por encima de un objeto que rechaza, la pantalla muestra dos guiones grandes.

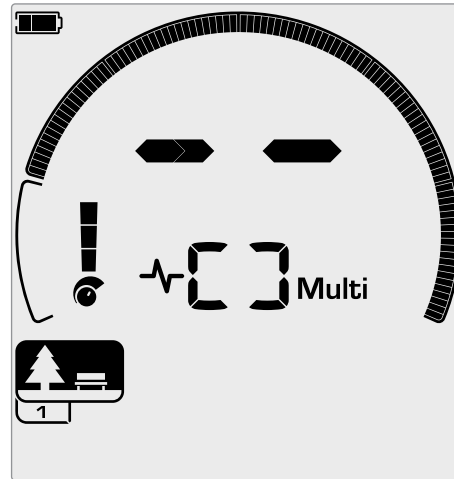

Dos guiones grandes en el campo Número de identificación del objetivo cuando no hay detección.

ESCALA DE DISCRIMINACIÓN

La escala de discriminación circular corresponde a los 119 identificadores de objetivo. Los objetivos aceptados (detectados) se muestran como segmentos visibles, y parpadearán cuando se detecte un objetivo con ese ID. Los objetivos rechazados (no detectados o «en blanco») se desactivan.

Los segmentos de discriminación se activan (aceptados) o desactivan (rechazados) para crear patrones de discriminación.

Puede discriminar entre objetivos deseados y no deseados que aparecen a lo largo de la escala de discriminación. Por lo tanto, solo se escuchan las señales de los objetivos que se desea encontrar, y se ignoran los objetivos no deseados.

Puede hacerlo por los siguientes métodos:

- Aceptar/Rechazar los objetivos detectados en el momento de la detección mediante el botón Aceptar/Rechazar. Véase ["Aceptar o rechazar objetivos tras su detección"](#) en la página 37.
- Creación de un patrón de discriminación mediante Aceptar/Rechazar en el menú Configuración. Véase ["Creación de un patrón de discriminación"](#) en la página 37.

Localización

La localización le ayuda a acotar rápidamente la ubicación de un objetivo enterrado, lo que le permite determinar su ubicación exacta antes de excavar.

La localización puede hacerse de dos maneras diferentes:

- Utilización de la función de localización (véase "Localizar un objetivo utilizando el modo de Localización" en la página 43)
- Mediante una técnica de localización manual (véase "Localizar un objetivo manualmente" en la página 44)

La diferencia de tono y volumen ayudará a identificar la posición y profundidad del objetivo.

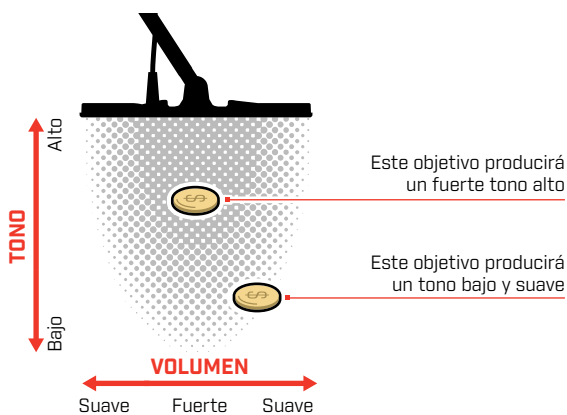

VISUALIZACIÓN EN MODO DE LOCALIZACIÓN

Cuando se activa el modo de Localización, el patrón de discriminación se desactiva temporalmente (es decir, se activa Todos los metales). El modo de Localización también desactiva la detección de movimiento, por lo que las señales de objetivo se producen incluso si la bobina está inmóvil.

A medida que la línea central de la bobina se acerca al objetivo, los segmentos de discriminación se llenarán desde el exterior hacia el centro. Cuando los segmentos de discriminación están todos activados, el objetivo está directamente debajo de la línea central de la bobina.



Señal de objetivo débil o descentrada: se activan menos segmentos de discriminación. El objetivo se sitúa más cerca del exterior de la bobina.

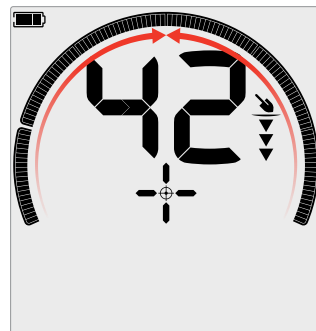

Señal objetivo más fuerte: Todos los segmentos de discriminación están activados. El objetivo está situado directamente debajo de la línea central de la bobina.

LOCALIZAR UN OBJETIVO UTILIZANDO EL MODO DE LOCALIZACIÓN

1. Mantenga la bobina alejada de la posición aproximada del objetivo y pulse el botón Localización una vez para activar el modo de Localización. En la pantalla aparecerá el punto de mira indicador de localización.



2. Manteniendo la bobina paralela al suelo, barra lentamente sobre el lugar objetivo dos o tres veces. Esto calibra la función localización para obtener respuestas de audio más precisas.
3. Localice el centro del objetivo escuchando la señal más fuerte y/o observando la visualización del punto de mira en la pantalla.

Nota: La ID del objetivo continuará actualizándose mientras esté en modo de Localización, permitiéndole confirmar que está localizando el objetivo correcto y no un objeto de basura adyacente.

Nota: la función localización enmascara progresivamente la respuesta del objetivo reduciendo la sensibilidad con cada barrido hasta que solo queda una respuesta muy corta del objetivo.

4. Cuando todos los segmentos de la escala de discriminación estén encendidos, el objetivo estará por debajo del centro de la bobina.

Si tiene dificultades para localizar el objetivo, o si el detector hace demasiado ruido cuando la localización está activada, desactive la localización y vuelva al Paso 1, y repita el procedimiento de localización.

Localización *(Continuación)*

LOCALIZAR UN OBJETIVO MANUALMENTE

Es posible localizar un objetivo con éxito sin utilizar la función localización, sin embargo esto requiere práctica. Este método puede ser necesario cuando un objetivo deseable está rodeado de basura.

1. Desplace la bobina lentamente por el lugar objetivo manteniendo la bobina paralela al suelo.
2. Localice el centro del objetivo escuchando la respuesta de señal más fuerte del objetivo.
3. Anote mentalmente la posición o marque una línea en el suelo con el zapato o una herramienta de excavación.
4. Muévase hacia un lado para poder pasar la bobina sobre el objetivo en ángulo recto con respecto a su dirección inicial.
5. Repita los pasos 1 y 3 desde su nueva posición. El objetivo se encuentra donde se cruzan las dos líneas imaginarias.

1-3

Haga una línea donde se oiga la señal más fuerte.

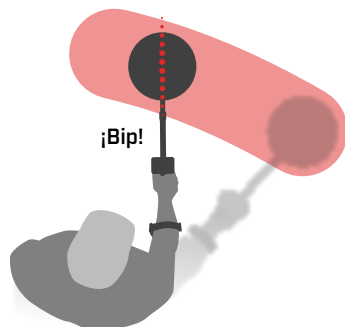

4-5

Colóquese en ángulo recto a la posición inicial y repite.

La intersección de las dos líneas marca la ubicación exacta del objetivo.

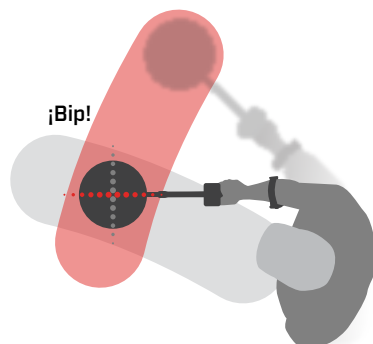

Auriculares, pilas y carga

Auriculares inalámbricos

AURICULARES INALÁMBRICOS ML 85

Los auriculares Minelab ML 85 Inalámbricos de baja latencia se suministran con su detector. Los auriculares ML 85 también pueden utilizarse como auriculares con cableones - Véase "Auriculares con cable" en la página 47.

Para obtener información detallada sobre el emparejamiento y otros controles y funciones de los auriculares, consulte las instrucciones suministradas con los auriculares.

Las instrucciones también pueden descargarse en www.minelab.com/support/downloads/product-manuals-guides



Auriculares inalámbricos Minelab ML 85

EMPAREJAR AURICULARES INALÁMBRICOS

1. Mantenga pulsado (2 segundos) el botón de audio inalámbrico del detector para acceder al modo de emparejamiento inalámbrico.



El botón audio inalámbrico

2. Mantenga pulsado el botón multifunción (el botón central) de los auriculares ML 85 hasta que el LED parpadee en rojo y azul.
3. Los auriculares se conectarán automáticamente: el indicador de audio inalámbrico del detector permanecerá encendido y el LED de los auriculares parpadeará en azul una vez cada 3 segundos.

Si no se establece ninguna conexión en 5 minutos, el audio inalámbrico se apagará automáticamente.

VOLVER A CONECTAR AURICULARES PREVIAMENTE EMPAREJADOS

Los auriculares previamente emparejados se vuelven a conectar automáticamente.

1. Pulse el botón audio inalámbrico para activar la conexión inalámbrica.



El botón audio inalámbrico

2. Pulse el botón multifunción (el botón central) de los auriculares ML 85 para encenderlos.
3. Los auriculares se reconectarán automáticamente.

INDICADOR DE AUDIO INALÁMBRICO

El indicador de audio inalámbrico aparece en la pantalla cuando el audio inalámbrico está activado. Muestra el estado actual de la conexión de audio inalámbrica en función de su estado de visualización.

 + El indicador de audio inalámbrico

Parpadeo rápido: El modo de emparejamiento inalámbrico está activado y busca auriculares inalámbricos cercanos.

Encendido fijo: Los auriculares inalámbricos están emparejados y conectados.

Parpadeo lento: Intento de volver a conectar a unos auriculares previamente emparejados.

Auriculares con cable

Los auriculares inalámbricos ML 85 incluyen un cable auxiliar que permite utilizarlos como auriculares con cable.



Auriculares inalámbricos Minelab ML 85 con cable auxiliar conectado.

Cualquier auricular estándar de 3,5 mm (1/4 pulgadas) también puede conectarse a EQUINOX, aunque el sobremoldeado del conector de los auriculares debe tener un diámetro inferior a 9 mm (0,35"), ya que de lo contrario el conector no encajará dentro de la toma sumergible.

CONECTAR AURICULARES CON CABLE

1. Desenrosque la tapa guardapolvo de plástico del enchufe para audífonos situado en la parte posterior del módulo de control. Si está apretado, puede aflojarse con una moneda pequeña.
2. Enchufe los auriculares en enchufe para audífonos.
 - 🎧 El ícono de los auriculares aparecerá en la parte superior derecha de la pantalla LCD del detector.

⚠ Cuando los auriculares no estén en uso, asegúrese de que la tapón antipolvo impermeable de la parte posterior del Módulo de control esté firmemente atornillada en su sitio.

Pueden utilizarse auriculares de 6,35 mm (1/4 de pulgada) con EQUINOX mediante un adaptador de auriculares, disponible como accesorio.

CONECTE LOS AURICULARES SUMERGIBLES

Tanto EQUINOX 700 como 900 son resistentes al agua y pueden sumergirse por completo hasta una profundidad de 5 metros.

Los auriculares sumergibles EQUINOX de Minelab deben utilizarse para la detección subacuática, ya que disponen de un conector exclusivo que forma un sello estanco al agua cuando se utilizan con su EQUINOX.



1. Desenrosque la tapa guardapolvo de plástico del enchufe para audífonos situado en la parte posterior del módulo de control. Si es necesario, puede aflojarse con una moneda pequeña.
2. Asegúrese de que el enchufe para audífonos y el conector estén secos y libres de arena, polvo y suciedad.
3. Conecte los auriculares a la toma situada en la parte posterior del Módulo de control.
4. Alinee con cuidado el anillo de retención sobre la rosca del conector y atorníllelos juntos, asegurándose de que no se produzcan roscas cruzadas.
 - 🎧 El ícono de los auriculares aparecerá en la parte superior derecha de la pantalla LCD del detector.
5. Apriete ligeramente el anillo de retención.

INMERSIÓN DEL ENCHUFE PARA AUDÍFONOS

Antes de detectar bajo el agua sin auriculares, **siempre** asegúrese de que la tapa antiolvo sumergible está bien colocada en el enchufe para audífonos.

Aunque el enchufe descubierto es a prueba de agua y puede sumergirse sin dañar inmediatamente la electrónica interna del detector, puede provocar la corrosión de la toma y una falsa detección de los auriculares.

⚠ Siempre que se sumerja el enchufe para audífonos, siga todos los consejos que figuran en "[Mantenimiento del enchufe de audífonos](#)" (página 56).

Baterías y carga

INFORMACIÓN Y SEGURIDAD DEL CARGADOR

Los detectores de la serie EQUINOX se suministran con un cable de carga USB con conector magnético a presión.

El tiempo de carga desde completamente descargado hasta el 100% es de aproximadamente 5 a 6 horas cuando se utiliza un cargador de alta capacidad ($> 2 \text{ A @ } 5 \text{ V}$). Hay disponible una gama de accesorios de carga que se pueden adquirir por separado.

Se puede utilizar cualquier puerto USB estándar compatible con la carga de baterías USB para cargar la batería, aunque los tiempos de carga pueden ser más largos si se utilizan puertos o cargadores de menor potencia.

⚠ PRECAUCIÓN: Cargue su detector con un cargador USB de buena calidad que tenga una capacidad de carga mínima de $2 \text{ A @ } 5 \text{ V}$. Riesgo de fallo del cargador USB si se utiliza un cargador de baja calidad.

Busque las siguientes marcas en los cargadores USB:



⚠ PRECAUCIÓN: Cargue el detector únicamente a temperaturas ambiente comprendidas entre 0°C y $+40^\circ\text{C}$ ($+32^\circ\text{F}$ y $+104^\circ\text{F}$).

⚠ PRECAUCIÓN: NO utilice el detector bajo el agua mientras se carga o cuando está conectado a un cargador portátil.

ⓘ AVISO: Los detectores de metales Minelab y sus accesorios no están diseñados para funcionar mientras están conectados a un cargador de red (CA).

ⓘ Se recomienda ir a detectar con la batería completamente cargada. La autonomía típica de la batería es de aproximadamente 12 horas.

CARGAR LA BATERÍA

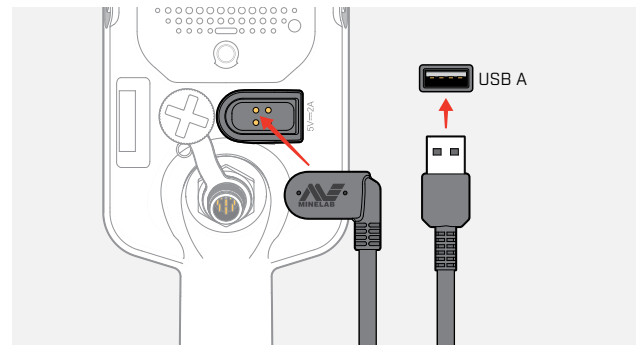

Si el detector está encendido durante la carga, el tiempo de carga será mayor.

1. Conecta el cable de carga suministrado a cualquier puerto USB-A estándar.
2. Conecte el conector magnético a la interfaz de carga situada en la parte posterior del Módulo de control.



3. La batería comenzará a cargarse. Para ver el estado de carga, consulte el LED de estado de carga (si se está cargando mientras el detector está apagado), o el indicador de nivel de batería en la barra de estado (si se está cargando mientras el detector está encendido).

LED de estado de carga

-  Cargando (intermitente)
-  Totalmente cargado (encendido)

Baterías y carga *(continuación)*

INDICACIÓN DEL NIVEL DE BATERÍA

El indicador de nivel de batería muestra el nivel de batería actual.



Indicador del nivel de carga de la batería (se muestra el estado de carga completa)



El detector regula la tensión de la batería para que su rendimiento se mantenga constante independientemente del nivel de carga de la batería.

Apagado automático



Cuando el nivel de batería es críticamente bajo, aparecerá 'bF' en la pantalla de ID del objetivo. El detector se apagará automáticamente.

Consulte "[Error crítico de batería baja](#)" en la página 51 para conocer los pasos necesarios para resolver este error.

FUNCIONAMIENTO CON UN CARGADOR PORTÁTIL



PRECAUCIÓN: El detector no debe utilizarse bajo el agua mientras se carga o cuando está conectado a un banco de alimentación.

Puede utilizar su detector EQUINOX enchufado a un cargador portátil. Esto significa que puede seguir detectando aunque la pila del detector esté descargada.

Conecte el cargador a tu detector con el cable de carga USB EQUINOX suministrado y sigue detectando.

MANTENIMIENTO DE LA BATERÍA

Véase "[Mantenimiento de la batería](#)" en la página 56.

Errores y solución de problemas

Códigos de error

Algunos fallos del detector mostrarán un Código de Error en el campo Número de ID del objetivo. Pruebe las medidas recomendadas que se indican antes de ponerse en contacto con un Servicio Técnico Autorizado.

ERROR DE DESCONEXIÓN DE LA BOBINA

Cd

'Cd' aparece en caso de error de desconexión de la bobina.

En caso de error de desconexión de la bobina, siga estos pasos:

1. Compruebe que el conector de la bobina esté correctamente conectado en la parte posterior del Módulo de control.
2. Compruebe si el cable de la bobina está dañado.
3. Compruebe si la bobina presenta daños visibles.
4. Pruebe con otra bobina, si tiene una disponible.

ERROR DEL SISTEMA

El código de error del sistema 'Er' irá acompañado de un número de código de error que se mostrará en la Pantalla de frecuencia. El detector se apagará 5 segundos después de informar de un error del sistema.

Er

Si se produce un error en el sistema, aparece 'Er'.

En caso de error de sistema, siga estos pasos:

1. Reinicie el detector para determinar si el error persiste.
2. Confirme que la bobina está correctamente fijada.
3. Ejecute el restablecimiento de fábrica apagando el detector y manteniendo pulsado el botón de encendido hasta que aparezca 'FP' en la pantalla de ID de objetivo.
4. Si el error persiste, envíe el detector al Servicio Técnico Autorizado más cercano para su reparación.

ERROR CRÍTICO DE BATERÍA BAJA

Cuando el nivel de batería es críticamente bajo, aparecerá 'bF' en la pantalla de ID del objetivo. El detector se apagará 5 segundos después de informar de un error crítico de batería baja.

bF

'bF' se muestra en caso de error de batería críticamente baja.

En caso de error crítico de batería baja, siga estos pasos:

1. Recargue la batería o conecte a un cargador portátil USB.
2. Póngase en contacto con un Servicio Técnico Autorizado para sustituir la batería interna.

Solución de problemas generales

Pruebe las acciones recomendadas que se indican, en orden, antes de ponerse en contacto con un Servicio Técnico Autorizado.

El detector no se enciende o se apaga solo (con o sin el código de error "bF").

1. Compruebe que la bobina esté conectada.
 2. Carga del detector.
 3. Compruebe que el detector se está cargando y que el LED verde del estado de carga parpadee.
 4. Compruebe que está cargando desde una fuente de carga USB con una capacidad de carga de 2 A @ 5 V.
 5. Compruebe que el conector magnético y la interfaz de carga de la parte posterior del módulo de control estén limpios y libres de residuos.
 6. Compruebe que el cable de carga USB esté correctamente asentado/conectado al detector.
-

Ruido errático y/o excesivo

1. Aléjese de las fuentes locales de interferencias electromagnéticas (EMI).
 2. Realice una cancelación de ruido automática.
 3. Realice un balance de suelo.
 4. Reduzca el nivel de sensibilidad.
-

Sin sonido - Auriculares con cable

1. Compruebe que el detector esté encendido y que la puesta en marcha se ha completado.
 2. Compruebe que los auriculares estén enchufados y completamente introducidos en el enchufe para audífonos.
 3. Compruebe que el indicador Auriculares aparezca en la barra de estado.
 4. Compruebe que el volumen esté ajustado a un nivel audible.
 5. Desenchufe los auriculares y confirme que el altavoz del detector sea audible.
 6. Compruebe que el conector de los auriculares esté libre de humedad o suciedad.
 7. Si dispone de ellos, pruebe a utilizar otro juego de auriculares.
-

Sin sonido - Auriculares ML 85

1. Compruebe que los auriculares estén encendidos.
 2. Compruebe que el detector inalámbrico esté encendido y emparejado con los auriculares (es decir, que el indicador de inalámbrico está encendido).
 3. Compruebe que los auriculares estén cargados.
 4. Compruebe que el volumen del detector esté ajustado a un nivel audible.
 5. Compruebe que el control de volumen de los auriculares está ajustado a un nivel audible.
 6. Empareje el detector con otro juego de auriculares inalámbricos compatibles.
 7. Pruebe con auriculares con cable.
-

Los auriculares ML 85 no se emparejan

1. Pruebe a apagar los auriculares ML 85 y vuelva a emparejarlos.
 2. Asegúrese de que los auriculares se encuentren a menos de 1 metro (3 pies) del Módulo de control del detector, sin obstrucciones entre los auriculares y el detector (incluido su propio cuerpo).
 3. Aléjese de fuentes de interferencias como teléfonos móviles.
 4. Si hay muchos otros dispositivos inalámbricos cerca, el emparejamiento puede tardar más tiempo. Aléjese de la zona e intente emparejar de nuevo.
 5. Reinicie los auriculares e intente volver a emparejarlos con el detector.
 6. Empareje el detector con otro juego de auriculares inalámbricos compatibles y, a continuación, intente volver a emparejar los auriculares ML 85 con el detector.
-

Solución de problemas generales *(Continuación)*

Se oyen distorsiones/crepitaciones en los auriculares ML 85 cuando se conectan vía inalámbrica

1. Asegúrese de que los auriculares se encuentren a menos de 1 metro (3 pies) del Módulo de control del detector, sin obstrucciones entre los auriculares y el detector (incluido su propio cuerpo).
-

La vibración maestra está activada, pero no hay vibración.

1. Compruebe que la vibración maestra esté activada.
 2. Compruebe que la vibración esté activada para al menos una región de tono.
-

El detector se está cargando y el LED de estado de carga parpadea, pero el indicador de carga no aparece en la barra de estado.

1. Compruebe que está cargando desde una fuente de carga USB con una capacidad de carga de 2 A @ 5 V.
 2. Si se carga desde un puerto USB de baja potencia (como el de una portátil), es posible que el detector esté descargando la batería a mayor velocidad que la de carga. Esto evita que aparezca el indicador de carga. Pruebe de cargar con el detector apagado.
 3. Evite utilizar un cable alargador USB para la carga.
-

El altavoz chirría o se apaga después de sumergirlo en agua fría.

1. Espere hasta 30 minutos para que la presión de aire interna del detector vuelva a la normalidad. Tenga en cuenta que si coloca el detector en el suelo con el módulo de control de pie, la presión interna del aire se igualará más rápidamente.
-

El indicador de auriculares está encendido, pero no hay auriculares conectados.

Puede haber agua en el interior del enchufe de audífonos, lo que provoca una detección errónea de los auriculares con cable.

1. Compruebe que el enchufe esté libre de agua y obstrucciones.
 2. Si hay agua, utilice un secador de aire templado (no caliente) para secar la toma.
-

Seguridad, cuidado y mantenimiento

Cuidado y seguridad del detector

CUIDADOS GENERALES Y SEGURIDAD

- Lávese las manos antes de manipular el detector cuando utilice cremas solares o repelentes de insectos.
- La lente de la pantalla está fabricada con plástico óptico de calidad para una visualización nítida de la pantalla y, por lo tanto, es propensa a sufrir arañazos o daños graves si no se trata con el debido cuidado. Se recomienda encarecidamente utilizar el protector de pantalla suministrado. Sustitúyalo periódicamente si se raya o aparecen arañazos.
- No limpie nunca la lente de la pantalla con disolventes o productos de limpieza a base de alcohol. Para limpiar la lente de la pantalla, utilice un paño ligeramente humedecido con detergente jabonoso suave. Seque con un paño limpio y sin pelusa para eliminar las manchas de agua.
- No utilice lubricantes, selladores ni limpiadores a base de disolventes o alcohol en ninguna pieza de su detector. Incluso los productos químicos considerados habitualmente suaves, como el alcohol isopropílico o los lubricantes de silicona, pueden degradar las propiedades de los materiales o la integridad de los sellos. El uso de productos químicos en el producto puede anular la garantía. Para limpiarlo, utilice un paño ligeramente humedecido con detergente jabonoso suave.
- No sumerja el detector en agua con el módulo de control desmontado del eje, ya que el compartimento de las pilas solo es sumergible cuando está montado en el eje suministrado. Tenga en cuenta también que el uso de ejes posventa impide que el compartimento de la batería selle correctamente, provocando fugas/daños.
- No permita que el detector entre en contacto con gasolina u otros líquidos derivados del petróleo.
- No ponga el detector ni los accesorios en contacto con objetos punzantes, ya que podrían rayarse y dañarse.
- Evite que la arena y la arenilla penetren en las piezas móviles, incluidos los ejes, los bloques de presión y el conjunto del yugo. Si se acumula arena y arenilla en estas piezas, deben enjuagarse con agua dulce y secarse bien.
- Antes de iniciar la detección, compruebe que los bloques de presión sujeten firmemente los ejes y no resbalen. Siga los consejos que figuran en "[Mantenimiento de piezas](#)" - "[Apriete de los bloques de presión](#)" (página 56).
- No exponga al detector a condiciones extremas de temperatura. El intervalo de temperatura de almacenamiento es de -20°C a +70°C (-4°F a +158°F). Evite dejarlo dentro de un vehículo estacionado al sol en un día caluroso, ya que las temperaturas pueden alcanzar niveles extremos.
- Asegúrese de que el cable de la bobina se mantiene en buenas condiciones, sin tensiones, dobleces ni curvas cerradas.
- No exponga los accesorios no catalogados como impermeables a líquidos/humedad o humedad excesiva.
- No permita que los niños pequeños jueguen con el detector o los accesorios, las piezas pequeñas son un peligro de asfixia.
- Cargue el detector y los accesorios únicamente de acuerdo con las instrucciones suministradas.
- No cargue el detector ni los accesorios en condiciones de temperatura extremas - Cargue el detector únicamente a temperaturas ambiente comprendidas entre 0°C y +40°C (+32°F y +104°F).
- No utilice herramientas para apretar el conector de la bobina al módulo de control, ya que podría dañarlo. Si el conector de la bobina no encaja con facilidad, elimine la suciedad o la arenilla con agua dulce y deje que se seque antes de volver a intentarlo.
- No intente ajustar la tuerca del conector de la bobina en la parte posterior del módulo de control. Este está bloqueado en su lugar y su manipulación dañará el módulo de control.
- No introduzca objetos punzantes en la rejilla del altavoz para limpiarlo, ya que dañaría el altavoz y comprometería la impermeabilidad. Limpie el altavoz enjuagándolo con agua dulce a través de la rejilla.

Cuidado y seguridad del detector *(Continuación)*

MANTENIMIENTO DE PIEZAS

Apriete de los bloques de presión

Las piezas de plástico del bloque de presión se estiran ligeramente durante el uso normal y puede ser necesario apretarlas periódicamente (cada pocos meses de uso regular), o cuando el detector no se ha utilizado en un mes o más.

1. Abra el bloque de presión.



2. Apriete suavemente el tornillo de mariposa en pequeños incrementos.



3. Cierre el bloque de presión.



4. Compruebe después del ajuste aplicando una fuerza normal a los ejes.

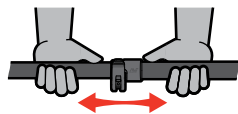

5. Repita la operación hasta que los ejes no colapsen fácilmente bajo una fuerza normal.

⚠ Tenga cuidado de no apretar demasiado el tornillo de mariposa, ya que podría dañar las piezas del bloque de presión.

Mantenimiento de la batería

El rendimiento de la batería de iones de litio puede degradarse si no se utiliza durante largos periodos de tiempo. Cargue completamente la batería al menos una vez cada 3 ó 4 meses para evitar que esto ocurra.

Incluso con un cuidado y mantenimiento correctos, el rendimiento de las baterías de iones de litio se reduce con el tiempo y el uso normal. Por lo tanto, puede ser necesario sustituir la batería cada pocos años. Las baterías de repuesto pueden ser suministradas e instaladas por un Servicio Técnico Autorizado Minelab.

⚠ No aplique ningún producto químico, incluido lubricante para arandelas, grasa o grasa de silicona a las juntas o arandelas si sustituye la batería interna, ya que esto dañará la junta de la batería.

Mantenimiento de la bobina

La placa de deslizamiento es una pieza sacrificable/reemplazable destinada a proteger a la bobina de daños. Sustituya la placa de deslizamiento cuando esté excesivamente desgastada, pero antes de que se desgaste por cualquier parte.

Detección después de la playa/agua salada

La arena es abrasiva y la sal puede corroer las piezas metálicas del detector con el tiempo. Seguir los consejos enumerados es esencial para evitar daños en las piezas de su detector.

Cómo eliminar la arena del detector

Inmediatamente después de detectar en la playa o en agua salada, enjuague todas las partes del detector con agua dulce. Evite limpiar el detector para quitar la arena, ya que podría rayarlo.

Abra ambos bloques de presión y enjuague con agua limpia y fresca.

Mantenimiento del enchufe de audífonos

Inmediatamente después de las sesiones de detección subacuática, asegúrese de que la zona alrededor del conector esté seca y libre de arena/lodo **antes de** desconectar los auriculares (o la tapa antipolvo sumergible).

Si accidentalmente entra arena o barro en el enchufe para audífonos, lávela suavemente con agua dulce antes de secarla bien.

Mantenimiento de los auriculares ML 85

Para más información sobre los cuidados y la seguridad de los ML 85, consulte las instrucciones suministradas con los auriculares. Las instrucciones también pueden descargarse en www.minelab.com/support/downloads/product-manuals-guides.

Especificaciones, preajustes y conformidad





Especificaciones técnicas

	EQUINOX 700	EQUINOX 900
Modos de búsqueda	Parque, Campo, Playa	Parque, Campo, Playa, Oro
Atajo todos los metales	Sí	
Perfiles de búsqueda personalizados	6	8
Botón de perfil de usuario	No	Sí
Frecuencias de funcionamiento (kHz)	Multi, 4, 5, 10, 15	Multi, 4, 5, 10, 15, 20, 40
Cancelación de ruido	Auto (19 canales)	Auto (19 canales), Manual
Balance de suelo	Auto, Manual, Seguimiento	
Sensibilidad	1 a 25	1 a 28
Volumen de objetivo	0 a 25	
Nivel de umbral	0 a 25	
Tonalidad de umbral	Fijo	0 a 25
Identificación de objetivos (TID)	119 Discriminación en escala de segmentos: Ferrosos: -19 a 0 No ferrosos: 1 a 99	
Tono de objetivo	1, 2, 5, Todos los tonos (At), Profundidad (dP)	
Pausa de tono	Ferrosos (t1)	Ferrosos, no ferrosos (t1, t2, t3, t4)
Tonalidad	Tono 1 ajustable: 0 a 25	Todos los tonos ajustable: 0 a 25
Volumen de tono	Tono 1 ajustable: 0 a 25	Todos los tonos ajustable: 0 a 25
Velocidad de recuperación	1 a 3	1 a 8
Sesgo de hierro	-1 a 3	-1 a 9
Indicador de profundidad	5 niveles	5 niveles
Segmentos de discriminación	119 segmentos	119 segmentos
Modo de Localización	Sí	
Audio inalámbrico	Sí	
Longitud (aprox.)	Plegado: 61 cm (24 in) Extendido: 144 cm (56,7 in)	
Peso	1,27 kg (2,8 libras)	
Pantalla	LCD monocromo	
Luz de fondo de pantalla y teclado	Rojo Apagado, Alto, Bajo	Rojo Apagado, Alto, Medio, Bajo
Linterna	Encendido, Apagado	
Vibración	Encendido, Apagado	
Bobina suministrada	EQX11 Bobina doble D de 11" con placa de deslizamiento	EQX11 11", EQX06 6" Bobinas doble D con placa de deslizamiento
Salida de audio	Altavoz integrado, Auriculares con cable de 3,5 mm (1/8"), Auriculares inalámbricos	
Auriculares incluidos	Auriculares inalámbricos Minelab ML 85 de baja latencia	
Batería	Batería interna de iones de litio de 3,7 V/5100 mAh	
Accesorios adicionales incluidos	Guía de inicio, protector de pantalla (en inglés), cable de carga	
Impermeable	Resistente al agua hasta 5 m/16 pies, IP68	
Temperatura de funcionamiento	De -10°C a +40°C (de +14°F a +104°F)	
Temperatura de almacenamiento	-20°C a +70°C (-4°F a +158°F)	
Tecnologías clave	Multi-IQ®	
Garantía	Registre la garantía de su producto en línea en register.minelab.com . Puede descargar las condiciones completas de la garantía en www.minelab.com/support/product-warranty .	













El equipamiento puede variar según el modelo o los elementos pedidos con su detector. Minelab se reserva el derecho de responder a los continuos avances técnicos introduciendo cambios en el diseño, el equipamiento y las características técnicas en cualquier momento. Para conocer las especificaciones más actualizadas de su detector EQUINOX, visite www.minelab.com.

Configuraciones por defecto

Configuración general (Global)

 Ajuste del volumen	20
 Sensibilidad	20
 Luz de fondo	Apagado
 Linterna	Apagado
 Vibración	Apagado

Perfiles del modo de búsqueda

	Parque 1	Parque 2	Campo 1	Campo 2	Playa 1	Playa 2	Oro 1*	Oro 2*
 Frecuencia	Multi		Multi		Multi		Multi	
 Cancelación de ruido	0		0		0		0	
 Balace de suelo	Manual, 0		Manual, 0		Manual, 0		 Seguimiento	
 Volumen de tono	12, 25, 25, 25, 25	12, 25	4, 25	4, 25	4, 25, 25, 25, 25		12	
 Nivel de umbral	0		0		0		12	
 Tonalidad de umbral*	4		4		4		11	
 Tono de objetivo	5	Todos los tonos (At)	2	Todos los tonos (At)	5		1	
 Tonalidad	1, 6, 12, 18, 25	1, 20	1, 20	1, 20	1, 6, 12, 18, 25		-	
 Aceptar/Rechazar	✗ -19 a 2 ✓ 3 a 99	✗ -19 a 0 ✓ 1 a 99	✗ -19 a 4 ✓ 5 a 99		✗ -19 a 0 ✓ 1 a 99		✗ -19 a 0 ✓ 1 a 99	
 Pausa de tono	0, 20, 56, 84	0	4	4	0, 20, 56, 84		-	
 Velocidad de recuperación	2/4*	3/5*	3/5*	3/6*	3/6*	3/6*	5*	5*
 Sesgo de hierro	2/4*	1/2*	1/2*	0/0	3/6*	3/6*	4*	4*

* Solo EQUINOX 900

Configuración por defecto *(Continuación)*

Configuración avanzada de audio por defecto

	Parque 1	Parque 2	Campo 1	Campo 2	Playa 1	Playa 2	Oro* 1	Oro* 2
🔊 Volumen de tono								
1 Tono	25		25		25		25	
2 tonos	12, 25		4, 25		4, 25		—	
5 tonos	12, 25, 25, 25, 25		4, 25, 25, 25, 25		4, 25, 25, 25, 25		—	
Todos los tonos (At)	12, 25		4, 25		4, 25		—	
Profundidad (dP)	12, 25		4, 25		4, 25		—	
🔊 Tonalidad								
1 Tono	11		11		11		—	
2 tonos	1, 20		1, 20		1, 20		—	
5 tonos	1, 6, 12, 18, 25		1, 6, 12, 18, 25		1, 6, 12, 18, 25		—	
Todos los tonos (At)	1, 20		1, 20		1, 20		—	
Profundidad (dP)	1, 20		1, 20		1, 20		—	
⏸ Pausa de tono								
2 tonos	0		5		0		—	
5 tonos	0, 25, 50, 75		5, 25, 50, 75		0, 25, 50, 75		—	
Todos los tonos (At)	0		5		0		—	
Profundidad (dP)	0		5		0		—	

* Solo EQUINOX 900

Restablecimiento de fábrica

La función de restablecimiento de fábrica devuelve todos los ajustes del detector, modos de búsqueda y patrones de discriminación a su estado preestablecido de fábrica.

1. Asegúrese de que el detector esté apagado.
2. Mantenga pulsado el botón de encendido hasta que aparezca 'FP' en la pantalla de identificación del objetivo.

FP

'FP' aparecerá en la pantalla de ID de objetivo cuando se restauren los valores de fábrica.

Actualizaciones de software

Los detectores de la serie EQUINOX contienen software que puede actualizarse mediante el cable suministrado USB de carga/transferencia de datos.

Visite www.minelab.com/support para obtener el software EQUINOX actualizado e instrucciones de instalación.

DERECHOS DE USO DE DOCUMENTOS

Esta obra está amparada por la Licencia Internacional Creative Commons Reconocimiento-NoComercial-SinObraDerivada 4.0 (CC BY-NC-ND 4.0). Para ver una copia de esta licencia, visite: <http://creativecommons.org/licenses/by-nc-nd/4.0/>



AVISO LEGAL

El detector de metales Minelab descrito en este manual de instrucciones ha sido diseñado y fabricado expresamente como detector de metales de calidad y está recomendado para la detección de tesoros y oro en entornos no peligrosos. Este detector de metales no ha sido diseñado para su uso como detector de minas o como herramienta de detección de municiones activas.

MINELAB®, EQUINOX®, Multi-IQ®, EQX06™, EQX11™ y EQX15™ son marcas comerciales de Minelab Electronics Pty. Ltd.

CONFORMIDAD

Para ver la información de conformidad del producto, desplácese hasta la configuración de cancelación de ruido y, a continuación, mantenga pulsado el botón Todos los metales.



Consulte el folleto de instrucciones e información de seguridad incluido para obtener más información reglamentaria.



Minelab Electronics,
PO Box 35, Salisbury South,
South Australia 5106





www.minelab.com

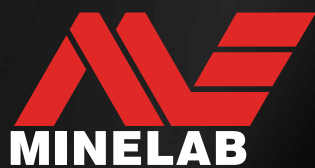

4801-0444-2-ES

